



エール

SPORTING  
GOODS  
CATALOG  
2023



地球にやさしく  
人にやさしく…

**YELL**

# SPORTING GOODS CATALOG 2023

## 環境対策商品

### ■ 塁ベース

脱塩化ビニール・TPU (サーモポリウレタン) 採用 **20 page**

### ■ 再生プラ台ホームベース・ピッチャープレート

再生プラスチック採用 **22・23 page**

### ■ 再生プラ台陸上踏切板

再生プラスチック採用 **31 page**

### ■ リサイクル防球ネット

ペットボトル再生糸・PE再生糸採用 **46 page**

### テニス TENNIS 01~13

■ テニスポスト ■ テニスネット ■ 練習用スクリーン ■ ラインテープ ■ グラウンドクリーナー ■ 吸水ローラー ■ コートブラシ  
■ コートベンチ ■ ボールカート ■ ボールバスケット ■ ナンバープレート ■ 審判台 ■ 防風ネット etc…

### 野球 BASEBALL 14~25

■ バッティングケージ ■ バックネット ■ 移動式フェンス ■ ファールボール ■ スコアボード ■ キャリー ■ 塁ベース ■ ピッチャープレート ■ ホームベース etc…

### プロテクター PROTECTOR 26

■ フェンスプロテクター ■ ボールプロテクター ■ ウォールプロテクター etc…

### グラウンド GROUND 27~31

■ グラウンドロープ ■ ライン引き ■ コートラインマーカー ■ グラウンドラインテープ ■ グラウンドシート ■ 砂袋  
■ ランニングマット ■ コートローラー ■ グラウンドレーキ ■ 踏切板 ■ 円盤・砲丸サークル etc…

### 鉄棒 HORIZONTAL BAR 32~33

■ 鉄棒 etc…

### サッカー SOCCER 34~38

■ ゴールネット ■ ゴールポスト ■ ボールプロテクター etc…

### ハンドボール HANDBALL 39

■ ゴールポスト ■ ゴールネット ■ キャッチネット etc…

### バスケットボール BASKETBALL 40~42

■ バスケットリング ■ リングネット ■ ゴール ■ プロテクター etc…

### バレーボール VOLLEYBALL 43~44

■ バレーボールネット ■ バレーボールポスト etc…

### バドミントン BADMINTON 45

■ バドミントンネット ■ 支柱 etc…

### ネット NET 46~47

■ リサイクルネット ■ 野球・テニス用防球ネット ■ 卓球・バドミントン用防球ネット ■ バレー・バスケット用防球ネット ■ ゴルフ用防球ネット ■ 各種ロープ etc…

### アーチェリー・ウインチ・プロテクター ARCHERY・WINCH・PROTECTOR 48

■ アーチェリーネット ■ ウインチ ■ ボール用プロテクター

### アスレチック ATHLETIC 49

■ アスレチックネット ■ クライミングロープ ■ クライミングネット

### ゴルフ GOLF 50~51

■ 打席マット ■ ティアップマシン ■ ボールカゴ ■ ゴルフティール ■ 打席間仕切り

硬式テニスポスト(ネット巻内蔵式/抜差・固定兼用)

テニスポスト用プロテクター

硬式スタンダード型テニスポスト(屋外用/抜差・固定兼用)

硬式用ウインチ(ネット巻)



**Y-T1914**  
ステンレス(100mm角)

本体価格(1組)  
**¥272,250(税込)**  
仕様/差込部分 500mm  
重量/25kg 運/1  
埋筒別途

**Y-T1915**  
スチール(100mm角)

本体価格(1組)  
**¥126,500(税込)**  
仕様/差込部分 500mm  
重量/33kg 運/1  
埋筒別途

**Y-T1916**  
ステンレス(76.3φ)

本体価格(1組)  
**¥271,700(税込)**  
仕様/差込部分 400mm  
●焼付塗装(白色)  
重量/24.4kg 運/1  
埋筒別途

**Y-T1917**  
スチール(76.3φ)

本体価格(1組)  
**¥146,410(税込)**  
仕様/差込部分 400mm  
重量/23.2kg 運/1  
埋筒別途

**Y-T1908**  
100mm角用プロテクター

本体価格(1組)  
**¥73,700(税込)**  
寸法/高さ110×厚さ3cm  
仕様/帆布・スポンジ入り  
●1組(2本)●外皮防水  
重量/5kg 運/F



**Y-T1921**  
オールステンレス(76.3φ)

本体価格(1組)  
**¥415,030(税込)**  
差込部分/400mm  
重量/30kg  
埋筒別途  
運/1

**Y-T1906**  
ステンレス(76.3φ)

本体価格(1組)  
**¥199,650(税込)**  
差込部分/390mm  
重量/31.5kg  
埋筒別途  
運/1

**Y-T1909**  
スチール(76.3φ)

本体価格(1組)  
**¥79,200(税込)**  
差込部分/400mm  
重量/31.8kg  
埋筒別途  
運/1

※Y-T1906の主材以外は鋼物及びスチールになります。



**Y-T1930**  
(S型)

本体価格(1台)  
**¥73,810(税込)**  
ウォームギア・ステンレス・バンド式  
●76.3φ用・ハンドル付  
重量/3.4kg  
運/A



**Y-T1919**  
(H型)

本体価格(1台)  
**¥27,830(税込)**  
ウォームギア・バンド式・76.3φ用  
●ハンドル付  
重量/4.5kg  
運/A

埋筒(100mm角パイプ用)

埋筒(76.3mmφ用)



**Y-T1910**  
埋筒(ステンレス)

本体価格(1組)  
**¥95,150(税込)**  
仕様/100mm角パイプ用  
●分離フタ付  
長さ/600mm  
重量/9.5kg  
運/C

**Y-T1911**  
埋筒(スチール)

本体価格(1組)  
**¥39,600(税込)**  
仕様/100mm角パイプ用  
●分離フタ付  
長さ/600mm  
重量/9.5kg  
運/C

**Y-T1912**  
埋筒(ステンレス76.3φ用)

本体価格(1組)  
**¥71,500(税込)**  
仕様/76.3mmφ用  
●分離フタ付  
長さ/500mm  
重量/9.5kg  
運/C

**Y-T1913**  
埋筒(スチール76.3φ用)

本体価格(1組)  
**¥36,300(税込)**  
仕様/76.3mmφ用  
●分離フタ付  
長さ/500mm  
重量/10.5kg  
運/C

砂詰まりなどの  
トラブルを軽減する  
アルミ製埋筒



断面拡大  
内側の凹んだ  
空間に砂や小石が  
逃げず詰まりにく  
くなります。

**Y-T1939**  
埋筒(アルミ76.3φ用)

本体価格(1組)  
**¥33,000(税込)**  
仕様/76.3mmφ用  
●分離フタ付  
長さ/700mm  
重量/4kg  
運/C

特注ミニテニスネット製作致します。



写真はH=1.07×W=3.0m 仕様。  
ネットはスチールコード張上げ方式・組立式  
本体価格(台)お見積り

ハンドル



**Y-T1931**

本体価格(1本)  
**¥10,769(税込)**  
Y-T1930ウインチ用  
Y-T1921ポスト用  
重量/170g  
運/20-A

□12mm

**Y-T1920**

本体価格(1本)  
**¥3,630(税込)**  
Y-T1914ポスト用  
Y-T1915ポスト用  
Y-T1916ポスト用  
Y-T1917ポスト用  
重量/200g  
運/20-A

□12mm

**Y-T1918**

本体価格(1本)  
**¥2,299(税込)**  
Y-T1919ウインチ用  
Y-T1906ポスト用  
Y-T1909ポスト用  
重量/260g  
運/20-A

□14mm

移動式テニスポスト

受注生産

キャスター(ブレーキ付)が付いているので  
ネットを張ったままでもラクラク移動!!  
コートが多目的に使えます。



**Y-T1924**  
移動式テニスポスト スチール(76.3φ)  
本体価格(1台)  
**¥550,000(税込)**

寸法/高さ1070×巾12800mm  
材質/スチール:ポスト76.3φmm・ベース60.5φmm  
足部75mm角・キャスター125φmm  
ネット巻ステンレス・組立式  
重量/130kg 運/見積

置き式テニスポスト

受注生産



**Y-T1928**  
置き式テニスポスト スチール(76.3φ)  
本体価格(1台)  
**¥544,500(税込)**

寸法/高さ1070×巾12800mm  
材質/スチール:ポスト76.3φmm・ベース60.5φmm  
足部75mm角・アジャスター付  
ネット巻スチール・組立式  
重量/127kg 運/見積

※室内・屋上の  
荷揚げ作業が  
ある場合は  
最長4.0mの物が  
上げられるか  
事前確認が必要です。

硬式テニスポスト 抜差式(内蔵式)



**Y-T1932**  
ネット巻内蔵式  
ステンレス(76.3φ)  
本体価格(1組)  
**¥352,000(税込)**  
差込部分/425mm  
重量/22kg  
埋筒別途  
運賃/1



**Y-T1933**  
ネット巻内蔵式  
ステンレス(75mm角)  
本体価格(1組)  
**¥407,000(税込)**  
差込部分/524mm  
重量/28kg  
埋筒別途  
運賃/1

※Y-T1932・1933はコード長さ14.2mの専用ネットをご使用下さい

硬式テニスポスト 抜差式(外装式)



**Y-T1934**  
ネット巻外装式  
ステンレス(76.3φ)  
本体価格(1組)  
**¥308,000(税込)**  
差込部分/425mm  
重量/22kg  
埋筒別途  
運賃/1

※Y-T1934は従来のコード長さ  
15mのネットをご使用下さい

ネット巻内蔵について

※ネットは楽に張れますが、強く張りすぎると支柱の変形やギヤの破損の  
原因となりますので、張り過ぎに十分注意して下さい。

移動式テニスポストY-T1924・Y-T1928専用硬式テニスネット

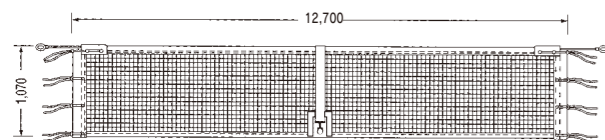

品番	材質	カラー	太さ	テープ	重量	本体価格
Y-T1925	ポリエチレン無結節	TE ブラック	440T-44本	ナイロンターボリン	6.1kg	<b>¥92,400(税込)</b>
Y-T1926	ポリエチレン無結節	TE グリーン	440T-44本	ナイロンターボリン	6.1kg	<b>¥92,400(税込)</b>

単位/1張  
運/B

置き式テニスポスト(硬式用)

※ソフトテニスで使用する場合はご相談ください。

受注生産

ウエイト式テニス支柱なので左右を繋ぐパイプがありません。  
移動時はウエイトは台車で、ポストフレームはキャスター付なのでラクラク移動!!



**Y-T1927**  
置き式テニスポストDX型  
スチール(76.3φ)

本体価格  
**¥792,000(税込)**  
仕様/ウエイト(片側)20kg  
×8個:160kg  
キャスター75φmm  
センター金具付(ウエイト式)  
重量/約340kg(1組)  
運/見積

※テニスネットはスタンダード  
ポスト用をご利用ください。



**Y-T1929**  
置き式テニスポスト普及型  
スチール(76.3φ)

本体価格  
**¥418,000(税込)**

仕様/ウエイト(片側)20kg  
×8個:160kg  
キャスター75φmm  
センター金具付(ウエイト式)  
重量/約400kg(1組)  
運/見積

※テニスネットはスタンダードポスト用をご利用ください。

埋筒(76.3φ用)



**Y-T1936**  
ステンレス

本体価格(1組)  
**¥75,900(税込)**  
主材/ステンレス(76.3mmφ用)  
仕様/分離フタ  
長さ/490mm  
重量/7.5kg  
運/B



**Y-T1937**  
ステンレス

本体価格(1組)  
**¥84,700(税込)**  
主材/ステンレス(76.3mmφ用)  
仕様/分離フタ  
長さ/700mm  
重量/10.5kg  
運/C



**Y-T1938**  
ステンレス

本体価格(1組)  
**¥93,500(税込)**  
主材/ステンレス(75mm角用)  
仕様/分離フタ  
長さ/600mm  
重量/11.7kg  
運/C

センター金具



**Y-T1935**  
ステンレスA型

本体価格(1台)  
**¥39,600(税込)**  
引っ掛けフック収納式  
寸法/76.3mmφ×長さ150mm  
重量/0.9kg  
運/A

※センターベルトはフックの開口が  
10mm以上の広口のものをご使用  
下さい。

硬式テニスネット(Y-T1932、1933テニスポスト専用)

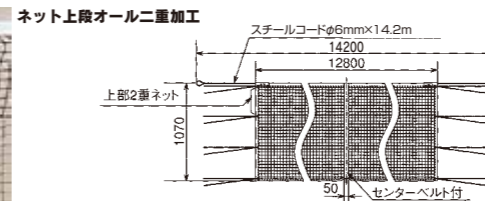

**ご注意**  
※硬式テニスネットをソフトテニスには使用しないで下さい。  
コードの寿命が短くなる事があります。  
※コードは消耗品です。キズ、凹等異常が発生したら即時  
交換をお願い致します。

※センターストラップ付、スチールコード、周囲テープ仕立  
※寸法(長さ1,280×巾107×コード長さ1,420cm幅フック)

品番	材質	カラー	太さ	テープ	重量	本体価格
Y-T1140	ポリエチレン無結節	ブラック	440T-44本	ナイロンターボリン	6.6kg	<b>¥79,860(税込)</b>
Y-T1142	ポリエチレン無結節	グリーン	440T-44本	ナイロンターボリン	6.6kg	<b>¥79,860(税込)</b>

単位/1張  
運/B

※ソフトテニスネット、特注ネットもお受けいたします。

硬式テニスネット ネット巻内蔵ポスト専用ネット(Y-T1914、1915、1916、1917)

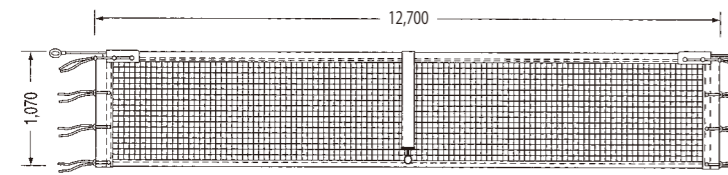

**ご注意**  
 ※硬式テニスネットをソフトテニスには使用しないで下さい。  
 コードの寿命が短くなる事があります。  
 ※コードは消耗品です。キズ、凹等異常が発生したら即時交換をお願い致します。



●テクノラコード (TE)  
 ハイテク素材の繊維ロープ  
 です。  
 ●耐摩耗性にも優れています。  
 ●サイドボール式

Y-T1911

品番	仕様	材質	カラー	太さ	テープ	重量	本体価格
Y-T1191	内蔵型用	スーパーポリ無結節	TE	ブラック	440T-90本	ナイロンターポリン	6.5kg <b>¥104,500</b> (税込)
Y-T1192	内蔵型用	スーパーポリ無結節	スチール	グリーン	440T-90本	ナイロンターポリン	7kg <b>¥94,600</b> (税込)
Y-T1193	内蔵型用	スーパーポリ無結節	スチール	ブラック	440T-90本	ナイロンターポリン	7kg <b>¥94,600</b> (税込)
Y-T1194	内蔵型用	ポリエチレン	スチール	グリーン	440T-44本	ナイロンターポリン	6.6kg <b>¥71,500</b> (税込)
Y-T1195	内蔵型用	ポリエチレン	スチール	ブラック	440T-44本	ナイロンターポリン	6.6kg <b>¥71,500</b> (税込)

※センターストラップ付、スチールコード、TEはテクノラコード、周囲テープ仕立  
 ※ネットコードの長さは、スチールで13.2m、テクノラ13.1m  
 ※寸法(長さ1270×巾107)cm  
 ※Y-T1194・Y-T1195は上段オール二重加工です  
 ※Y-T1194・Y-T1195はサイドボール方式ではなく、周囲テープ仕立となります。

無結節硬式テニスネット(スタンダードポスト用)

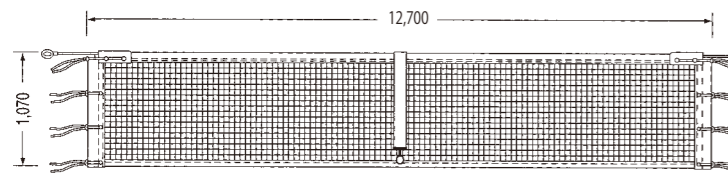

**ご注意**  
 ※硬式テニスネットをソフトテニスには使用しないで下さい。  
 コードの寿命が短くなる事があります。  
 ※コードは消耗品です。キズ、凹等異常が発生したら即時交換をお願い致します。



●サイドボール方式

Y-T1151

品番	材質	カラー	太さ	テープ	重量	本体価格
Y-T1150	ポリエチレン無結節	ブラック	440T-90本	ナイロンターポリン	7kg	<b>¥93,500</b> (税込)
Y-T1151	ポリエチレン無結節	グリーン	440T-90本	ナイロンターポリン	7kg	<b>¥93,500</b> (税込)
Y-T1152	ポリエチレン無結節TE	ブラック	440T-90本	ナイロンターポリン	6.5kg	<b>¥104,500</b> (税込)

※センターストラップ付、スチールコード、TEはテクノラコード、周囲テープ仕立  
 ※寸法(長さ1,270×巾107×コード長さ1,500)cm



●ネット  
 無結節ネットをオール  
 シングル仕立にしました。

Y-T1156

品番	材質	カラー	太さ	テープ	重量	本体価格
Y-T1156	ポリエチレン無結節	グリーン	440T-60本	ナイロンターポリン	6.2kg	<b>¥72,600</b> (税込)
Y-T1157	ポリエチレン無結節	ブラック	440T-60本	ナイロンターポリン	6.2kg	<b>¥72,600</b> (税込)

※センターストラップ付、スチールコード、周囲テープ仕立  
 ※寸法(長さ1,270×巾107×コード長さ1,500)cm



●ネット上段オール二重加工

Y-T1128

品番	材質	カラー	太さ	テープ	重量	本体価格
Y-T1120	ポリエチレン無結節	ブラック	440T-44本	ナイロンターポリン	6.6kg	<b>¥64,900</b> (税込)
Y-T1121	ポリエチレン無結節TE	ブラック	440T-44本	ナイロンターポリン	6.1kg	<b>¥81,400</b> (税込)
Y-T1128	ポリエチレン無結節	グリーン	440T-44本	ナイロンターポリン	6.6kg	<b>¥64,900</b> (税込)

※センターストラップ付、スチールコード、TEはテクノラコード、周囲テープ仕立  
 ※寸法(長さ1,270×巾107×コード長さ1,500)cm

ソフトテニスネット

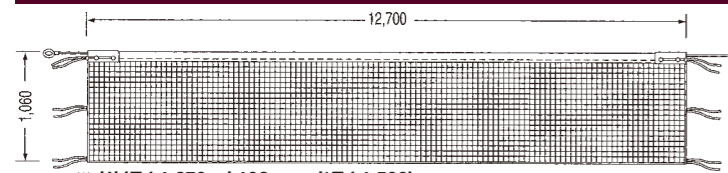

**ご注意**  
 ※硬式テニスネットをソフトテニスには使用しないで下さい。  
 コードの寿命が短くなる事があります。  
 ※コードは消耗品です。キズ、凹等異常が発生したら即時交換をお願い致します。

※寸法(長さ1,270×巾106×コード長さ1,500)cm

品番	規格	材質	太さ	テープ	重量	本体価格
Y-T2230	正式	ポリエチレン	440T/30本	ナイロンターポリン	2.6kg	<b>¥35,200</b> (税込)
Y-T2232	検定	ポリエチレン	440T/30本	ナイロンターポリン	3.2kg	<b>¥36,300</b> (税込)
Y-T2240	検定	ポリエチレン無結節	440T/44本	ナイロンターポリン	4.6kg	<b>¥41,800</b> (税込)
Y-T2241	検定	ポリエチレン無結節TE	440T/44本	ナイロンターポリン	4.1kg	<b>¥55,000</b> (税込)

※TEはテクノラコード  
 ※寸法(長さ1,270×巾106×コード長さ1,500)cm

テニス練習器・スクリーン

フレーム一体溶接で組立不要(ネットの取付は現地にて行ってください)  
 脚部は折りたたみ式なので省スペース収納

軽量で扱いやすいアルミ製組立式



Y-T1020

テニスフェンス  
 本体価格(1台)  
**¥34,100**(税込)  
 高さ/1.06×巾2m 枠/22.2mm丸パイプ  
 素材/ネットポリエチレン25mm・36本  
 重量/7kg 運/L



Y-T1021

テニスフェンスTW  
 本体価格(1台)  
**¥39,600**(税込)  
 高さ/1.06×巾2m 枠/22.2mm丸パイプ  
 素材/ネットポリエチレン25mm・36本  
 仕様/白帯(ホック式)付 重量/7kg 運/L

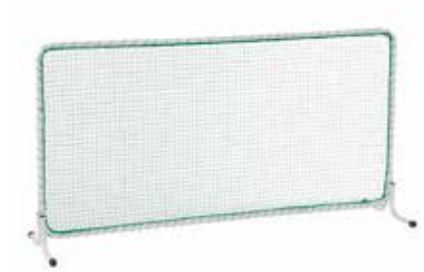

Y-T1034

テニスフェンスAA  
 本体価格(1台)  
**¥41,800**(税込)  
 高さ/1.06×巾2m 枠/28mmアルミ丸パイプ  
 素材/ネットポリエチレン25mm・36本  
 仕様/組立式 重量/4.5kg 運/L

シングルスポール

センターストラップ

センター金具



Y-T1203

本体価格(1組)  
**¥7,300**(税込)  
 寸法/40mm角×長さ1070mm  
 仕様/2本/1組  
 重量/1.8kg  
 運/A



Y-T1201

金具式  
 本体価格(1本)  
**¥3,850**(税込)  
 素材/ビニロンベルト  
 仕様/セッター調節具  
 寸法/巾5cm×長さ190cm  
 重量/270g  
 運/10-A



Y-T1204



Y-T1205



Y-T1206



Y-T1207

品番	品名	素材	仕様	規格	重量	本体価格
Y-T1204	G型	スチール	打ち込み式	巾150mm×長さ200mm	0.6kg	<b>¥54,626</b> (税込)
Y-T1205	T型	ステンレス	リング付	巾150mm×長さ240mm	0.24kg	<b>¥11,979</b> (税込)
Y-T1206	S型	スチール	引掛けフック収納式	75mm角×長さ150mm	1.2kg	<b>¥13,200</b> (税込)
Y-T1207	D型	ステンレス	引掛けフック収納式	75mm角×長さ150mm	1.1kg	<b>¥22,011</b> (税込)

TENNIS

テニス練習器・スクリーン・金具・テニスネット部品

テニスネット付属品



Y-T1241



Y-T1242



Y-T1243



Y-T1244

品番	品名	素材	規格	重量	本体価格
Y-T1241	硬式テニスコード	テクノラ	6mmφ×長さ15m	0.5kg	<b>¥18,700</b> (税込)
Y-T1242	硬式テニスコード	スチール	6mmφ×長さ15m	2kg	<b>¥6,600</b> (税込)
Y-T1243	ソフトテニスコード	スチール	4.5mmφ×長さ15m	1kg	<b>¥4,950</b> (税込)
Y-T1244	取替用テープ	ナイロンターポリン	巾11cm×長さ13m	0.85kg	<b>¥8,800</b> (税込)

※寸法(長さ1,270×巾106×コード長さ1,500)cm  
 ご注意※コードは消耗品です。キズ、凹等異常が発生したら即時交換をお願い致します。  
 テクノラコードの特長  
 伸縮性が極めて低く、ほとんど伸び縮みしません。  
 スチールワイヤーの様に単糸の切れによるケガの心配がありません。

ラインテープGF(グラスファイバー入り)



日本テニス協会推奨品  
**Y-T2003** 抜群の引張強度  
 本体価格(1巻) **¥86,900(税込)**  
 素材/グラスファイバー入り強化ビニール  
 仕様/穴空き(10cmピッチ)・表面スリップ止ライン加工  
 寸法/巾50mm厚さ1.3mm長さ50m+100m  
 重量/13kg 運/E  
**Y-T2004**  
 本体価格(1巻) **¥86,900(税込)**  
 素材/グラスファイバー入り強化ビニール  
 仕様/穴空き(6cmピッチ)・表面スリップ止ライン加工  
 寸法/巾50mm厚さ1.3mm長さ50m+100m  
 重量/13kg 運/E  
 ※この製品の釘の使用量は約5,000本必要です。

ラインテープV



**Y-T2010**  
 本体価格(1巻) **¥9,240(税込)**  
 素材/ビニール  
 寸法/巾50mm  
 厚さ1mm長さ25m  
 重量/1.8kg  
 運/12-F  
**Y-T2020**  
 本体価格(1巻) **¥8,910(税込)**  
 素材/ビニール  
 寸法/巾50mm  
 厚さ0.5mm長さ50m  
 重量/1.7kg  
 運/12-F

ラインテープVH



**Y-T2150**  
 本体価格(1巻) **¥11,330(税込)**  
 素材/ビニール・穴空き  
 寸法/巾50mm  
 厚さ1mm長さ25m  
 重量/1.7kg  
 運/12-F  
**Y-T2151**  
 本体価格(1巻) **¥11,550(税込)**  
 素材/ビニール・穴空き  
 寸法/巾50mm  
 厚さ0.5mm長さ50m  
 重量/1.6kg  
 運/12-F

ラインテープ(ハードタイプ)

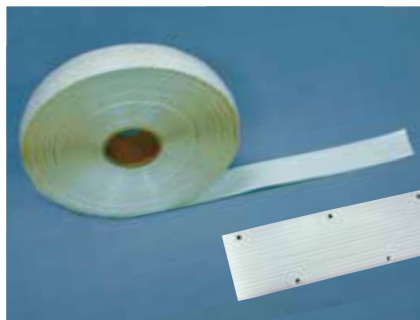

**Y-T2005** 耐久・耐候性、引張強度に強い  
 本体価格(1巻) **¥34,650(税込)**  
 素材/耐候ビニール  
 仕様/穴空き(7cmピッチ)・表面スリップ止ライン加工  
 寸法/巾50mm厚さ1.3mm長さ150m  
 重量/13kg 運/D  
 ※この製品の釘の使用量は約4,300本必要です。

ラインテープTH



**Y-T2300**  
 本体価格(1巻) **¥14,850(税込)**  
 素材/ターポリン・穴空き  
 寸法/巾50mm厚さ0.8mm長さ50m  
 重量/2.1kg 運/6-C

■標準使用量

種目	1面分(m)	25m巻	50m巻
テニスコート	約150	6	3
バレーコート	約100	4	2
バスケットコート	約200	8	4
ハンドボールコート	約200	8	4

ラインテープ用釘



**Y-T2310**  
 ライン釘  
 本体価格(1箱) **¥16,720(税込)**  
 仕様/白色焼付塗装  
 素材/スチール製  
 数量/1ケース約3,600本  
 (テニスコート1面分)  
 重量/8.7kg  
 運/2-F



**Y-T2320**  
 ライン釘  
 本体価格(1箱) **¥14,630(税込)**  
 仕様/ユニクロメッキ  
 素材/スチール製  
 数量/1ケース約3,600本  
 (テニスコート1面分)  
 重量/8.6kg  
 運/2-F

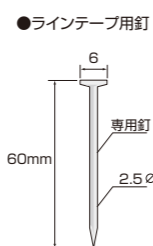

ロングパイル人工芝用ラインテープ



**Y-T2500**  
 本体価格(1巻) **¥26,400(税込)**  
 素材/合成樹脂・白色  
 寸法/巾50mm長さ20m・毛足7mm  
 重量/1.2kg  
 運/B

○ライン引きが簡単、人工芝上に置いて押すだけです。  
 ○ライン消しが簡単、剥がして巻き取るだけです。  
 ○何回でも繰り返し使用が可能です(剥がした跡が残りません)。  
 ※色及び毛足、巾、等別途寸法も製作可能です(曲線も可能)。  
 ※人工芝の種類によっては十分に固定されない場合がありますのでご利用前に、ご相談ください。

グラウンドクリーナー・吸水ローラー・コートブラシ

軽量で扱いやすい  
 アルミ製です



**Y-T1065**グラウンドクリーナー-HW型  
 本体価格(1台) **¥73,700(税込)**  
 素材/発泡ゴム板  
 寸法/巾164cm×奥行97cm×高さ80cm  
 仕様/キャスター付・組立式 重量/5kg 運/K  
**Y-T1066**スベアゴム(HW型用)  
 本体価格(1枚) **¥13,750(税込)**  
 重量/1.2kg 運/5-C



**Y-T1063**グラウンドクリーナー-UR  
 本体価格(1台) **¥19,250(税込)**  
 素材/超柔軟ゴムブレード 寸法/巾90cm  
 仕様/φ25×長さ90~135cm(伸縮式)  
 重量/1.2kg 運/C  
**Y-T1064**スベアゴム(UR用)  
 本体価格(1枚) **¥4,950(税込)**  
 重量/600g 運/5-B



今までなかった  
 土のグラウンドでも  
 使用できる万能型



**Y-T1067**  
 吸水ローラー  
 本体価格(1台) **¥231,000(税込)**  
 寸法/ドラム径φ40cm×巾50cm  
 全長90cm  
 仕様/吸水量18L  
 全天候型・クレー  
 砂入り人工芝コート使用可・組立式  
 重量/17kg  
 運/L  
 ※軟弱なクレーコートはコートを傷めやす  
 のでご利用をお控えください。  
 ※目詰まり防止の為、ご利用後はすぐに  
 表面を水洗いしてください。

金網などに掛けられるフック採用!  
 保管する時に毛足を痛めにくいです!



コートブラシタイプ

品番	規格	重量	本体価格
Y-T1092	シダ毛150cm	5.6kg	<b>¥26,950(税込)</b>
Y-T1093	ナイロン150cm	6.0kg	<b>¥30,250(税込)</b>

●毛の長さ・シダ毛14cm・ナイロン11cm・柄の長さ135cm  
 運/2-L



コートブラシタイプ(シダ毛)

品番	規格	重量	標準小売価格
Y-T1086	ブラシ120cm	3.9kg	<b>¥24,200(税込)</b>
Y-T1087	ブラシ150cm	4.5kg	<b>¥27,500(税込)</b>
Y-T1088	ブラシ180cm	5.2kg	<b>¥29,700(税込)</b>

●毛の長さ15cm・柄の長さ140cm  
 運/2-L ※180cmのみ運/2-N

コートブラシタイプ(ナイロン)

品番	規格	重量	標準小売価格
Y-T1089	ブラシ120cm	4.0kg	<b>¥23,100(税込)</b>
Y-T1090	ブラシ150cm	4.6kg	<b>¥24,200(税込)</b>
Y-T1091	ブラシ180cm	5.3kg	<b>¥27,500(税込)</b>

●毛の長さ9.5cm・柄の長さ140cm  
 運/2-L ※180cmのみ運/2-N

砂入り人工芝用  
 柄スチール



コートブラシAタイプ

品番	規格	重量	本体価格
Y-T1071	シダ毛120cm	3.4kg	<b>¥17,050(税込)</b>
Y-T1072	シダ毛150cm	4.5kg	<b>¥19,250(税込)</b>
Y-T1073	シダ毛180cm	4.8kg	<b>¥23,100(税込)</b>
Y-T1074	ナイロン120cm	4.5kg	<b>¥19,800(税込)</b>
Y-T1075	ナイロン150cm	5.3kg	<b>¥23,100(税込)</b>
Y-T1076	ナイロン180cm	5.6kg	<b>¥25,850(税込)</b>

●毛の長さ12cm・柄の長さ135cm  
 運/2-L ※180cmのみ運/2-N

砂入り人工芝用  
 柄アルミ



コートブラシDX(シダ毛)

品番	規格	重量	標準小売価格
Y-T1080	ブラシ120cm	4.9kg	<b>¥24,200(税込)</b>
Y-T1081	ブラシ150cm	5.5kg	<b>¥28,600(税込)</b>
Y-T1082	ブラシ180cm	6.2kg	<b>¥32,450(税込)</b>

●毛の長さ15cm・柄の長さ140cm  
 運/2-L ※180cmのみ運/2-N

TENNIS ラインテープ・ラインテープ釘

TENNIS グラウンドクリーナー・吸水ローラー・コートブラシ

コートベンチ(アルミ、スチール)



**Y-T1351** コートベンチ150アルミ  
 本体価格(1台) **¥44,000(税込)**  
 寸法/長さ150×巾35×高さ40cm  
 仕様/組立式・主材 φ25.4mmアルミパイプ 重量/6.1kg 運/見積



**Y-T1352** コートベンチ150アルミ  
 本体価格(1台) **¥64,900(税込)**  
 寸法/長さ150×巾50×高さ73cm×座高40cm  
 仕様/組立式・主材 φ25.4mmアルミパイプ 重量/10.1kg 運/見積



**Y-T1382** コートベンチ180アルミ  
 本体価格(1台) **¥74,800(税込)**  
 寸法/長さ180×巾45×高さ39.5cm  
 仕様/組立式・主材 φ25.4mmアルミパイプ 重量/12.6kg 運/見積



**Y-T1383** コートベンチ180アルミ  
 本体価格(1台) **¥104,500(税込)**  
 寸法/長さ180×巾60×高さ73×座高39.5cm  
 仕様/組立式・主材 φ25.4mmアルミパイプ 重量/19.1kg 運/見積



**Y-T1378** コートベンチ180スチール(青・緑)  
 本体価格(1台) **¥77,000(税込)**  
 寸法/長さ1805×巾370×高さ390mm  
 仕様/組立式・フレーム スチール・座面 再生ABS成形品 重量/15kg 運/見積

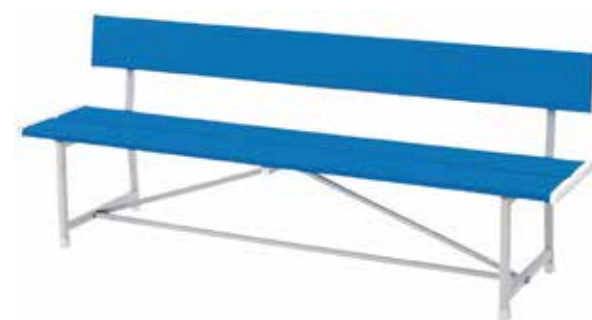

**Y-T1373** コートベンチ180スチール(青・緑)  
 本体価格(1台) **¥97,900(税込)**  
 寸法/長さ1805×巾450×高さ390mm  
 仕様/組立式・フレーム スチール・座面 再生ABS成形品 重量/22kg 運/見積



**Y-T1379** コートベンチ150スチール(青・緑)  
 本体価格(1台) **¥72,600(税込)**  
 寸法/長さ1505×巾450×高さ390mm  
 仕様/組立式・フレーム スチール・座面 再生ABS成形品 重量/19kg 運/見積



**Y-T1380** コートベンチ150スチール(青・緑)  
 本体価格(1台) **¥92,400(税込)**  
 寸法/長さ1505×巾370×高さ390mm  
 仕様/組立式・フレーム スチール・座面 再生ABS成形品 重量/14kg 運/見積

コートベンチ(アルミ、スチール、プラスチック)



**Y-T1361** コートベンチ180アルミ  
 本体価格(1台) **¥140,250(税込)**  
 寸法/長さ180×巾49.5×高さ40cm 仕様/組立式・脚アルミ鋳物  
 ・補強材 φ27.2鋼管・座板 ポリエチレン成形品 重量/19kg 運/見積



**Y-T1386** コートベンチ4人掛スチール  
 本体価格(1台) **¥170,500(税込)**  
 寸法/長さ175.5cm×巾44cm×高さ42.5cm  
 仕様/組立式・フレーム スチール・座板 ポリエチレン成形品 重量/29kg 運/見積



**Y-T1387** コートベンチ4人掛スチール  
 本体価格(1台) **¥143,000(税込)**  
 寸法/長さ175.5cm×巾41cm×高さ42.5cm  
 仕様/組立式・フレーム スチール・座板 ポリエチレン成形品 重量/23.5kg 運/見積



コートベンチ150・180スチール  
**Y-T1388**  
 本体価格(1台) **¥55,000(税込)**  
 寸法/長さ150cm×巾50cm×高さ40cm  
 仕様/組立式・フレーム:スチール  
 ・座板樹脂成型品 重量/19kg 運/J

**Y-T1389**  
 本体価格(1台) **¥66,000(税込)**  
 寸法/長さ180cm×巾50cm×高さ40cm  
 仕様/組立式・フレーム:スチール  
 ・座板樹脂成型品 重量/23kg 運/M



コートベンチ150・180スチール  
**Y-T1390**  
 本体価格(1台) **¥44,000(税込)**  
 寸法/長さ150cm×巾50cm×高さ50cm  
 仕様/組立式・フレーム:スチール  
 ・座板樹脂成型品 重量/13kg 運/J

**Y-T1391**  
 本体価格(1台) **¥51,700(税込)**  
 寸法/長さ180cm×巾50cm×高さ50cm  
 仕様/組立式・フレーム:スチール  
 ・座板樹脂成型品 重量/15kg 運/L



**Y-T1376** プラスチックベンチ  
 本体価格(1台) **¥29,700(税込)**  
 寸法/長さ145cm×巾52cm×高さ73.4cm(座面高さ約40cm)  
 仕様/組立式・ポリプロピレン製・耐荷重 300kg 重量/13.2kg 運/1・日本製

TENNIS  
コートベンチ

TENNIS  
コートベンチ

ベンチシェルター

受注生産



**Y-T1394** ベンチシェルター(ターポリン)  
 本体価格(1台) **¥484,000**(税込)  
 寸法/巾4,280×下奥行1,800  
 ×上奥行1,800×前高1,900×後高1,680mm  
 主材/φ42.7mmスチール・キャスターφ130mm  
 ストッパー付・杭6本付  
 カバー/防炎ターポリン 緑青  
 重量/150kg 運/見積

99%UVカットの繊維を使用し、遮光率80%のメッシュが紫外線をカット!日陰が優しいネットを使用した、ベンチシェルターです。



**Y-T1395** ベンチシェルター(遮光ネット)  
 本体価格(1台) **¥541,200**(税込)  
 寸法/巾4,280×下奥行1,800  
 ×上奥行1,800×前高1,900×後高1,680mm  
 主材/φ42.7mmスチール・キャスターφ130mm  
 ストッパー付・杭6本付  
 カバー/高耐候ポリエチレン  
 重量/150kg 運/見積

熱中症対策に電源いらずの水道直結のミストを是非



**Y-T1396** ミストセット  
 本体価格(1セット) **¥66,000**(税込)  
 セット内容/ノズルセット:5セット  
 送水チューブ10m:1本  
 水道給水ホース2m:1本  
 水道接続キット:1セット  
 フラグ:1個  
 結束バンド:10本  
 重量/1.4kg 運/F



**Y-T1601** スタンドベンチ(アルミ)20人掛  
 本体価格(1台) **お見積**  
 寸法/W4500×D1500×H1013(mm)  
 座高さ 前列420/後列720(mm)  
 仕様/座:アルミ□30×70(mm)アルマイト処理  
 脚:ステンレス□50(mm)  
 組立式  
 重量/130kg 運/見積 ※30人掛はお問い合わせ下さい

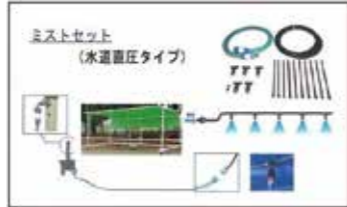

テニスボールカート(アルミ・スチール)

アルミボールカート安全性を追求した結果  
 フレームの一部を2重パイプに強化



**Y-T1502** テニスボールカートアルミ  
 本体価格(1台) **お見積**  
 寸法/全長590mm×全幅480mm  
 ×全高910mm  
 仕様/アルミフレーム  
 (一部二重パイプ)  
 φ150mmキャスター  
 重量/6.0kg 運/N  
 ボールバスケットは含まれておりません



**Y-T1504** テニスボールカートスチール  
 本体価格(1台) **お見積**  
 寸法/全長666mm×全幅510mm  
 ×全高900mm  
 仕様/フレーム スチール  
 (PP粉体塗装)  
 φ100mmキャスター  
 重量/12kg 運/N  
 ボールバスケットは含まれておりません

ボールバスケット



**Y-T1505** ボールバスケット  
 本体価格(1個) **お見積**  
 寸法/巾360×奥行510×高さ240mm  
 素材/ポリプロピレン樹脂  
 重量/700g 運/B

審判台(各種)



**Y-T1306A1** スチール  
 本体価格(1台) **¥70,400**(税込)  
 寸法/高さ1.5m 仕様/支柱27.2mm丸パイプ  
 座部ラワン・メモ台 最上段平ステップ付・組立式  
 重量/26kg 運/N



**Y-T1307A2** スチール  
 本体価格(1台) **¥83,600**(税込)  
 寸法/高さ1.5m 仕様/支柱27.2mm丸パイプ  
 座部ガラスファイバー・メモ台・最上段平ステップ付・組立式  
 重量/26kg 運/K



**Y-T1327** A4スチール  
 本体価格(1台) **¥80,850**(税込)  
 寸法/高さ1.5m 仕様/支柱27.2mm丸パイプ  
 座部ガラスファイバー・メモ台付・最上段平ステップ付・組立式  
 重量/23kg 運/K



**Y-T1321** SDスチール  
 本体価格(1台) **¥70,400**(税込)  
 寸法/高さ1.5m 仕様/支柱27.2mm丸パイプ  
 座部再生樹脂板18mm・最上段ステップ付・組立式  
 重量/25kg 運/K



**Y-T1320** ADアルミ  
 本体価格(1台) **¥135,300**(税込)  
 寸法/高さ1.5m 仕様/支柱アルミ35mm丸パイプ  
 座部高密度ポリエチレン・全段平ステップ付・組立式  
 重量/15kg 運/K



**Y-T1328** AKアルミ  
 本体価格(1台) **¥177,100**(税込)  
 寸法/高さ1.5m 仕様/支柱アルミ30×70角パイプ  
 座部ガラスファイバー・最上段平ステップ付・組立式  
 重量/21kg 運/M



**Y-T1322** S7ステンレス製  
 本体価格(1台) **¥196,900**(税込)  
 寸法/高さ1.5m 仕様/支柱ステンレス25mm丸パイプ  
 座部高密度ポリエチレン・最上段平ステップ付・組立式  
 重量/20.5kg 運/M



座面高さ  
**180cmタイプ**

**Y-T1324** KBスチール  
 本体価格(1台) **¥92,400**(税込)  
 寸法/高さ1.82m 仕様/支柱25.4mm丸パイプ  
 座部高密度ポリエチレン・最上段平ステップ付・組立式  
 重量/19.5kg 運/N

コートナンバープレート(塩ビ・アルミ樹脂複合版)



**Y-T1040** 数字プレート(塩ビ)  
 本体価格(1枚) **¥11,220**(税込)  
 寸法/長さ450mm×巾450mm×厚さ3mm  
 素材/塩ビ板 仕様/文字カッティングシート  
 重量/800g 運/5-A



**Y-T1042** 数字プレート(アルミ樹脂複合版)  
 本体価格(1枚) **¥11,220**(税込)  
 寸法/長さ450mm×巾450mm×厚さ3mm  
 素材/アルミ樹脂複合版 仕様/文字カッティングシート  
 重量/400g 運/5-A

**Y-T1043** ローマ字プレート(アルミ樹脂複合版)  
 本体価格(1枚) **¥13,200**(税込)  
 寸法/長さ450mm×巾450mm×厚さ3mm  
 素材/アルミ樹脂複合版 仕様/文字カッティングシート  
 重量/400g 運/5-A

TENNIS

TENNIS

審判台・コートナンバープレート



防風ネット(砂止め・遮光兼用)



Y-T1400 エステル グリーン



Y-T1404 グリーン



Y-T1406 ダークグリーン

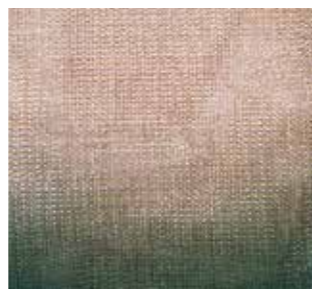

Y-T1408 ブラウン



Y-T1410 グレー



Y-T1412 ブラック

品番	材質	加工	量	単位/1m <sup>2</sup> 本体価格
Y-T1400	ポリエステル	ラッセル	総重量50m <sup>2</sup> 未満	¥15,400 (税込)
Y-T1401	ポリエステル	ラッセル	総重量50m <sup>2</sup> 以上	¥13,750 (税込)

※1辺が2000mm以下の場合は別途見積りとなります。 運/見積

品番	材質	カラー	重量g/m <sup>2</sup>	サイズ	単位	本体価格
Y-T1404	耐候PE	グリーン	200	高さ1.8m	1m	¥4,950 (税込)
Y-T1405	耐候PE	グリーン	200	高さ0.8m	1m	¥4,290 (税込)
Y-T1406	耐候PE	ダークグリーン	200	高さ1.8m	1m	¥4,950 (税込)
Y-T1407	耐候PE	ダークグリーン	200	高さ0.8m	1m	¥4,290 (税込)
Y-T1408	耐候PE	ブラウン	200	高さ1.8m	1m	¥4,950 (税込)
Y-T1409	耐候PE	ブラウン	200	高さ0.8m	1m	¥4,290 (税込)
Y-T1410	耐候PE	グレー	200	高さ1.8m	1m	¥4,950 (税込)
Y-T1411	耐候PE	グレー	200	高さ0.8m	1m	¥4,290 (税込)
Y-T1412	耐候PE	ブラック	200	高さ1.8m	1m	¥4,950 (税込)
Y-T1413	耐候PE	ブラック	200	高さ0.8m	1m	¥4,290 (税込)

※高さ0.8m及1.8m以外の寸法は別途見積りになります。  
 ※1辺が長さ10m未満は別途見積りになります。  
 ※周囲はターボリン加工。 運/見積

ネット止メベルト

品番	材質	カラー	重量g	サイズ	数量	標準小売価格
Y-T1419	P.P	黒	120g	200×巾4.7mm	100本入(1袋)	¥4,620 (税込)

※防風ネット取り付けには、ワンタッチ操作のネット止メベルトをご使用下さい。 運/20-A

アイビースクリーン



より自然に近い防風、目隠しネット



品番	材質	カラー	重量kg	サイズ	標準小売価格
Y-T1421	ポリエステル	ダークグリーン	6kg	1m×巾10m	¥93,500 (税込)

※下地ネットはポリエチレン440T/44本110mm・緑・無結節 運/C

野球バッティングケージ

強風によるフェンス転倒防止のため、定置式(キャスター無し)フェンスに杭を付属しました。ご使用の際は、下記の点にご注意ください。  
 ▲使用中は付属の杭で固定する。風の強いときは、杭を打ってあっても使用中止等してください。  
 ▲使用しないときは、フェンスを倒すか、風の当たらない所に置いてください。



Y-B6112 バッティングケージ アルミAC型

本体価格(1台)¥1,389,300(税込)  
 寸法/前巾5m×奥行4.36m×全高3.4m  
 仕様/アルミφ50mm・キャスターφ250mmノーバンクタイヤ・組立式  
 素材/ネットポリエチレン37.5mm目・90本 重量/140kg 運/見積

バッティングケージ アルミAC型用防護マット



防護マット取付使用例



Y-B6113 前面防護マット

本体価格(1セット)¥261,800(税込)  
 寸法/長さ2,000×20mm:4本 2,340×20mm:1本  
 材質/表皮・ターボリン芯材・ポリエチレンフォーム  
 重量/約4kg 運/K



Y-B6114 リバウンド防止マット

本体価格¥85,800(税込)  
 寸法/巾1700×高さ1800×厚20mm  
 素材/表皮・ターボリン芯材・合成ウレタンフォーム  
 重量/約8kg 運/L



折りたたみ式フレームなのでコンパクトに移動・保管ができ組立もワンタッチで短時間にできます。



250mm径の大型ゴム車輪ですので軽くて操作性に優れています。



指挟み防止機能付きです。

後輪2輪を取り外し固定して使用できます。



Y-B6116 バッティングケージ AB型

本体価格(1台)¥254,100(税込)  
 寸法/高さ3m×巾5m 素材/ネットポリエチレン37.5mm・60本  
 仕様/枠42.7mm丸鋼管・五輪車付・組立式 重量/85kg 運/見積



四隅はバックン式でぐらつきがありません。

Y-B6212 バッティングケージAN型

本体価格(1台)¥168,960(税込)  
 寸法/高3.0m×巾4.0m×奥行2.0m 素材/ポリエチレンネット37.5mm・60本  
 仕様/枠42.7丸パイプ・キャスターφ125 ストッパー付・組立式  
 重量/59kg 運/N



四隅はバックン式でぐらつきがありません。

Y-B6213 バッティングケージAG型

本体価格(1台)¥88,000(税込)  
 寸法/高さ2m×巾3m×奥行1.4m 素材/ポリエチレンネット37.5mm・60本  
 仕様/枠42.7丸パイプ・キャスターφ75mm・ストッパー付・組立式 重量/37kg 運/K

野球バッティングケージ・野球バックネット

強風によるフェンス転倒防止のため、定置式(キャスター無し)フェンスに杭を付属しました。ご使用の際は、下記点にご注意ください。  
 ▲使用中は付属の杭で固定する。風の強いときは、杭を打ってあっても使用中止等してください。  
 ▲使用しないときは、フェンスを倒すか、風の当たらない所に置いてください。



**Y-B6120**バッティングケージBB型折タタミ式  
 本体価格(1台)  
**¥633,600**(税込)  
 寸法 / 前巾5m×奥行3.5m×奥巾3.7m×高さ3.3m  
 素材 / ネットポリエチレン37.5mm目・60本  
 仕様 / 枠φ48.6mm・四輪車付・組立式  
 重量 / 250kg 運 / 見積



**Y-B6214** トス型フェンス A2型  
 本体価格(1台) **¥93,720**(税込)  
 寸法 / 高さ2m×巾2m×奥行780cm 素材 / ネットポリエチレン37.5mm・60本  
 φ1.5m×L=1.5m袋付  
 仕様 / 枠38丸パイプ・キャスターφ75mm・ストッパー付・組立式  
 重量 / 27kg 運 / L



**Y-B6215** トス型フェンス A3型  
 本体価格(1台) **¥77,000**(税込)  
 寸法 / 高さ2m×巾2m×奥行780cm 素材 / ネットポリエチレン37.5mm・60本  
 φ1.5m×L=1.5m袋付 仕様 / 枠38丸パイプ・杭4本付・組立式  
 重量 / 23kg 運 / L



トスアシストフェンス 1型  
**Y-B6216**  
 本体価格(1台)  
**¥54,120**(税込)  
 寸法 / 高さ1.7m×1.4m×奥行780cm  
 素材 / ネットポリエチレン37.5mm・60本  
 仕様 / 枠38丸パイプ・杭4本付・組立式  
 重量 / 18kg 運 / K



トスアシストフェンス 2型  
**Y-B6217**  
 本体価格(1台)  
**¥55,440**(税込)  
 寸法 / 高さ2m×1.4m×奥行780cm  
 素材 / ネットポリエチレン37.5mm・60本  
 仕様 / 枠38丸パイプ・杭4本付・組立式  
 重量 / 19kg 運 / K



バッティングケージ A0型  
**Y-B6218**  
 本体価格(1台)  
**¥75,350**(税込)  
 寸法 / 高さ2m×巾2m×奥行780cm  
 素材 / ネットポリエチレン37.5mm・60本  
 仕様 / 枠38丸パイプ・キャスターφ75mm  
 ストッパー付・組立式  
 重量 / 27kg 運 / K



バッティングケージAU型  
**Y-B6219**  
 本体価格(1台)  
**¥68,640**(税込)  
 寸法 / 高さ2m×巾2m×奥行780cm  
 素材 / ネットポリエチレン37.5mm・60本  
 仕様 / 枠38丸パイプ・杭4本付・組立式  
 重量 / 20kg 運 / K

グラウンド移動式フェンス



**Y-B6184**グラウンド移動式フェンス(テニスフェンス兼用) AK型  
 本体価格(1台) **¥38,060**(税込)  
 寸法 / 高さ1.06m×巾2m×奥行0.5m 素材 / ネットポリエチレン37.5mm・44本・ダブルネット 仕様 / 枠25.4丸パイプ・脚回転式  
 重量 / 11kg 運 / K



**Y-B6185**グラウンド移動式フェンスAL型  
 本体価格(1台) **¥42,240**(税込)  
 寸法 / 高さ1.2m×巾2m×奥行0.5m 素材 / ポリエチレン25mm・36本ブルー色 仕様 / 枠27.2丸パイプ・脚折りタタミ式 連結ベルト付・ネット取付済  
 重量 / 13kg 運 / K



ファールポール

受注生産

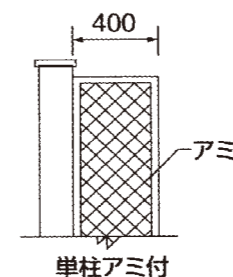

※単柱アミ付、特注のファールポールもお引き請けいたします。

■単柱式(スチール・アルミ)							(1対)
品番	材質	高さ	径	重量kg	カラー	運賃	本体価格
Y-B6325	スチール	5m	76.3mmφ	88	白・黄	見積	¥151,250 (税込)
Y-B6326	スチール	6m	76.3mmφ	103	白・黄	見積	¥165,770 (税込)
Y-B6327	スチール	7m	89.1mmφ	142	白・黄	見積	¥217,800 (税込)
Y-B6328	スチール	8m	89.1mmφ	162	白・黄	見積	¥221,100 (税込)
Y-B6319	アルミ	5m	80mmφ	22	白・黄	見積	¥382,800 (税込)
Y-B6320	アルミ	6m	80mmφ	30	白・黄	見積	¥401,500 (税込)
Y-B6321	アルミ	7m	120mmφ	34	白・黄	見積	¥623,700 (税込)
Y-B6322	アルミ	8m	120mmφ	46	白・黄	見積	¥668,800 (税込)



■単柱アミ付(アルミ)※アミ巾400mm							単位 / 1対
品番	材質	高さ	径	重量kg	カラー	運賃	本体価格
Y-B6333	アルミ	7m	125mmφ	78	白・黄	見積	設計見積
Y-B6334	アルミ	8m	125mmφ	100	白・黄	見積	設計見積
Y-B6335	アルミ	10m	165mmφ	178	白・黄	見積	設計見積

※基礎工事費別途

河川敷などで活用する抜差しが容易な軽量アルミフェンス支柱

河川敷では器具の撤去・転倒が求められます。  
Y-T1939のアルミ埋設管(別売)とセットで簡単に撤去できます。



支柱断面



上部滑車部分

滑車は、ステンレス製フレームにアルミ製の滑車を使用。市販品の転用ではなく、ロープが抜け落ちないフレームの構造で、ぶらぶらと動かない取付方法、デザインなど専用設計している。



フック部分

使用するスライドフックは、ステンレス製。ねじ式のシャックルを使用する事で、手締めで締める事も可能で、また、不特定多数が使用する施設では、スパナなどで、きつく締め込んで、外しにくくできるものを選定している。シャックル自体、横から引っ張られる強い荷重が掛かる部品で、河川敷などの他社製品でも、変形して開いている物も見られる為、強度が十分にある太い物を使用している。

アルミフェンス支柱 抜差し式H4m  
Y-B6220

標準小売価格 **¥99,000**(税込) ネット別途

寸法 / φ75mm×L4,520mm

材質 / アルミパイプアルマイト処理後クリア塗装・滑車ステンレス(アルミ)・ステンレスフック2個付  
重量 / 10kg 運 / 見積



(参考) 抜差し式ファールポール

特注品もお気軽にご相談下さい。

BSOカウントボード(高輝度LEDランプ) ◆本体のみのお取扱いもできます 受注生産

φ255大型高輝度LEDランプ採用  
便利な無線リモコン方式



BSOカウントボード(10灯型)  
Y-B6390

標準小売価格 **見積**

寸法 / 高さ0.94m×巾1.85m

材質 / 本体:アルミ・フロントカバー:ポリカーボネイト

仕様 / 本体:超特高輝度LEDランプφ255mm(15W×10灯)AC電源100V

操作盤(無線リモコン):電池単3×3本

電波有効距離300m

据付別途

※操作盤は無線免許不要

※雷及び使用時以外は本体、操作盤とも電源OFFにしてください。

**7灯型も制作できます。**

B - 3灯  
S - 2灯  
O - 2灯

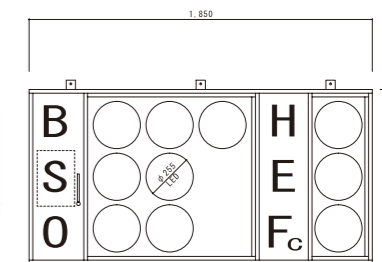

LEDランプ仕様

φ255mm×10灯 ・AC100V(10W×10灯)

・B-緑色3個 / S-黄色2個 / O-赤色2個 / HEFe-赤色3個



■施工例 BSOカウントボード(7灯型)付スコアボード  
Y-B6392



BSOカウントボード(10灯型)  
Y-B6391

標準小売価格 **見積**

寸法 / 高さ3.16m×巾2.06m

材質 / フレーム:スチール ・本体:アルミ

・フロントカバー:ポリカーボネイト

※アンカーボルト・基礎工事・電気設備工事

・据付別途

※操作盤は無線免許不要

※雷及び使用時以外は本体、操作盤とも電源OFFにしてください。

仕様 / 本体:超特高輝度LEDランプφ255mm

(15W×10灯)AC電源100V

操作盤(無線リモコン):電池単3×3本

電波有効距離300m

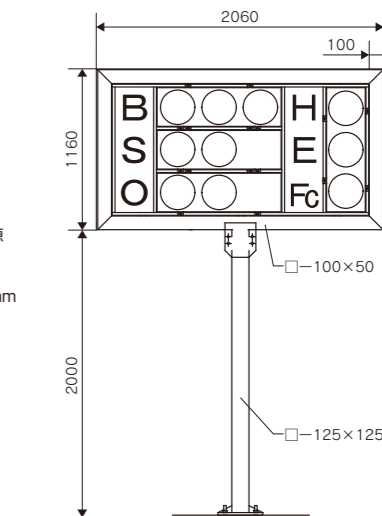

※フレームは参考仕様です。

野球スコアボード

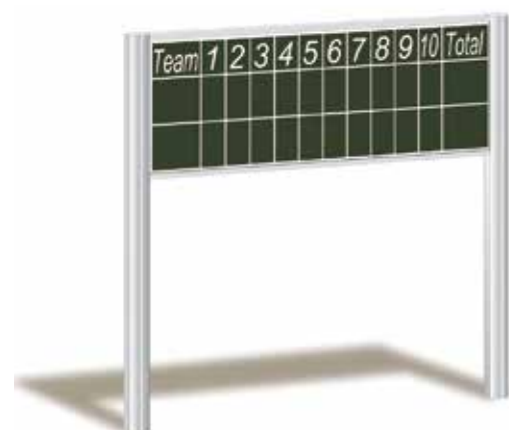

野球スコアボード AL型(埋込式)  
**Y-B6393**  
 本体価格(1台)¥495,000(税込)  
 寸法/高さ1.8m×巾1.96m 仕様/柱・フレーム:アルミフレーム  
 (アルマイトシルバー塗装)ボード・ホーロー塗装スチール鋼板  
 両面マグネット使用可能・埋込固定式(要基礎工事) 重量/25kg 運/見積



野球スコアボード T型(埋込式)  
**Y-B6385**  
 本体価格(1台)¥464,200(税込)  
 寸法/高さ2.0m×巾2.7m 仕様/主材:100角スチール  
 黒板ボンデ鋼板(巾1.0m×長さ2.7m)・埋込固定式(要基礎工事)  
 重量/98kg 運/見積



野球スコアボード TG型(埋込式)  
**Y-B6394**  
 本体価格(1台)¥301,400(税込)  
 寸法/高さ1.4m×巾2.3m 仕様/柱:60.5スチール丸パイプ  
 黒板ボンデ鋼板(巾0.7m×長さ2.3m)・埋込固定式(要基礎工事)  
 重量/45kg 運/見積

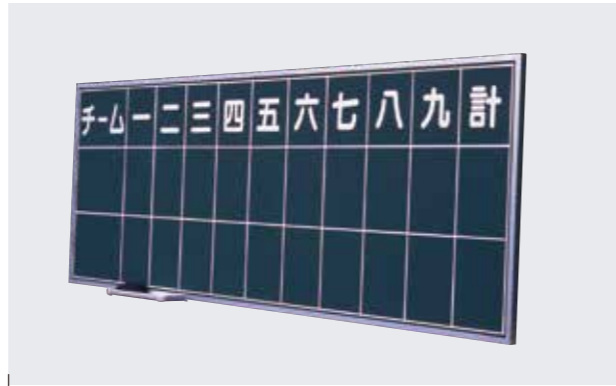

野球スコアボード (吊り下げ式)  
**Y-B6386**  
 本体価格(1台)¥233,200(税込)  
 寸法/高さ70cm×巾200cm×厚さ22mm  
 仕様/耐水鉄板・黒板色焼付塗装 重量/20kg 運/Q

キャリー



**Y-B6310**  
 野球ボールキャリー  
 本体価格(1台)  
**¥73,700(税込)**  
 寸法/高86cm×巾50cm×奥行86cm  
 フレーム/22.2丸パイプ  
 ケース/52cm×36cm×30cm(2ヶ付)  
 重量/14kg 運/L



**Y-B6311**  
 バットキャリー  
 本体価格(1台)  
**¥53,900(税込)**  
 寸法/高86cm×巾50cm×奥行86cm  
 フレーム/19.4丸パイプ  
 24本収納可能・組立式  
 重量/10kg 運/E

塁ベース(帆布型)



**Y-B6401** ソフトWベース用・1型  
 本体価格(1枚)¥14,850(税込)  
 寸法/38.1×76.2×7cm  
 外皮/9号帆布・白、ポリエステル帆布4号・オレンジ  
 仕様/芯ウレタン・2本バンド・止釘別途  
 重量/3.1kg 運/B



**Y-B6403** 1型 ソフトWベースセット  
 本体価格(1組)¥25,300(税込)  
 寸法/W:38.1×76.2×7cm、  
 ベース:38.1×38.1×7cm 外皮/9号帆布・白、  
 ポリエステル帆布4号・オレンジ  
 仕様/芯ウレタン・バンド式・止釘別途  
 重量/6.2kg 運/C

帆布塁ベース



**Y-B6413** 軟式  
 本体価格(1組)¥20,900(税込)  
 寸法/38×38×8cm  
 外皮/9号帆布 仕様/2本バンド  
 芯ウレタンチップモールド  
 重量/5.6kg 運/C・中国製

塁ベース(合成ゴム型)



**Y-B6427**  
 ソフトWベース用・普及型  
 本体価格(1枚)¥22,000(税込)  
 寸法/38.1×76.2×1.5cm(テーパー付)  
 仕様/合成ゴム成型 重量/3.2kg 運/C



**Y-B6428**  
 普及型ソフトWベースセット  
 本体価格(1組)¥44,550(税込)  
 寸法/38.1×76.2×1.5cm(テーパー付)・  
 ベース:38.1×38.1×1.5cm(テーパー付)  
 仕様/合成ゴム成型 重量/6.4kg 運/E



**Y-B6406**  
 ストロングソフトWベースセット  
 本体価格(3枚1組)¥102,300(税込)  
 寸法/W:38×76.2×7.6cm、  
 ベース:38×38×7.6cm  
 仕様/合成ゴム成型・固定金具別途  
 重量/26.2kg 運/F

固定金具

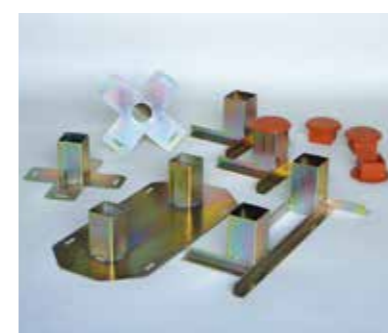

**Y-B6426**  
 ソフトWベースセットバンド用  
 本体価格(1組)¥80,300(税込)  
 材質/スチールメッキ 仕様/帆布ベース専用  
 (バンド式)・Wベース  
 ・金具1対・塁ベース金具2対  
 ・ゴムフタ付 重量/10kg 運/J

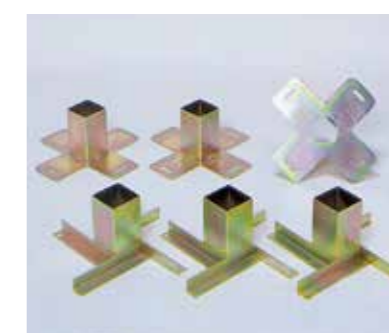

**Y-B6420**  
 バンド式  
 本体価格(1セット)¥40,700(税込)  
 材質/スチールメッキ 仕様/帆布ベース専用  
 (バンド式)・上下組金具3組  
 (1セット)・フタ別  
 重量/10.5kg 運/K

帆布塁ベース用止釘

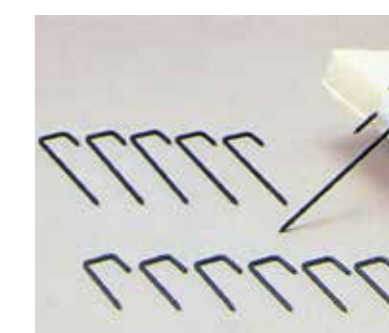

**Y-B6424**  
 本体価格(1本)  
**¥715(税込)**  
 寸法/25cm  
 仕様/7型釘(大)  
 重量/100g  
 運/20-A

**Y-B6425**  
 本体価格(1本)  
**¥605(税込)**  
 寸法/13cm  
 仕様/7型釘(小)  
 重量/65g  
 運/20-A

ラバー壘ベース



**Y-B6407**  
硬式試合用固定式  
本体価格(3枚1組)  
**¥73,700(税込)**  
寸法 / 38×38×7.6cm  
仕様 / オールラバー 一体成型品  
●固定金具別途  
重量 / 21.5kg  
運 / F

キング壘ベース(ラバータイプ)



**Y-B6417**  
硬式試合用固定式  
本体価格(3枚1組)  
**¥65,560(税込)**  
寸法 / 38×38×7.8cm  
外皮 / 天然ゴム 8mm  
仕様 / 固定金具別途  
芯 ウレタンチップモールド  
重量 / 17.4kg  
運 / F  
●台湾製

脱塩化ビニール

トップ壘ベース



**Y-B6411**  
硬式球場用固定式  
本体価格(3枚1組)  
**¥41,800(税込)**  
寸法 / 38×38×9cm  
外皮 / ビニロン2号帆布  
仕様 / 芯 発泡ポリエチレン・固定金具別途  
重量 / 5kg  
運 / C

壘ベース ソフランベース



**Y-B6416**  
硬式球場用固定式  
本体価格(3枚1組)  
**¥62,150(税込)**  
寸法 / 38×38×9cm  
外皮 / 塩化ビニール  
仕様 / 固定金具別途  
芯 ウレタンチップモールド  
重量 / 10.5kg  
運 / C

固定金具(ボルト式)



**Y-B6421**  
固定金具  
本体価格(1セット)  
**¥49,500(税込)**  
材質 / スチール  
仕様 / 全天候用ベース専用(ボルト式)  
●上下組金具3組(1セット)・ゴムフタ付  
重量 / 9.5kg  
運 / B



**Y-B6422**  
固定金具  
本体価格(1セット)  
**¥89,100(税込)**  
材質 / ステンレス  
仕様 / 全天候用ベース専用(ボルト式)  
●上下組金具3組(1セット)・ゴムフタ付  
重量 / 8.2kg  
運 / B

固定金具用ゴムフタ



**Y-B6423**  
埋金具蓋  
本体価格(3個1組)  
**¥6,820(税込)**  
材質 / ラバー  
仕様 / 帆布用、埋金具共通  
重量 / 900g  
運 / 10-A

耐久性に優れた  
プロ仕様の **Super ベース!**

Superベースは有名プロ野球開催野球場で使用されているものと  
同素材の耐久力抜群の優れた商品。  
特に使用頻度の多い大学及び高校のグラウンドには最適です。

環境対策商品 再生プラスチック採用

Superベース

■再生プラ台付  
スーパーホームベース(プラ台脱着式)

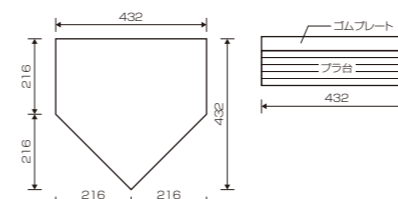

■再生プラ台付  
スーパーピッチャープレート(プラ台脱着式)

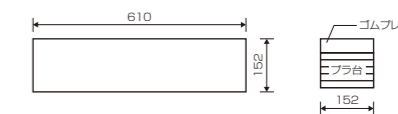

■再生プラ台付スーパーホームベース(プラ台脱着式)

品番	厚さ	仕様	重量	本体価格 (税込)	単位 / 1台
Y-B6550	100mm	プラ台 20mm×3・ゴム40mm	15.1kg	¥63,800	標準小売価格
Y-B6551	120mm	プラ台 20mm×3・ゴム60mm	18.6kg	¥84,700	
Y-B6552	140mm	プラ台 20mm×5・ゴム40mm	20.2kg	¥88,000	
Y-B6553	160mm	プラ台 20mm×5・ゴム60mm	23.8kg	¥95,700	

運 / C

■再生プラ台付スーパーピッチャープレート(プラ台脱着式)

品番	厚さ	仕様	重量	標準小売価格 (税込)	単位 / 1台
Y-B6554	100mm	プラ台 20mm×3・ゴム40mm	14.1kg	¥57,200	
Y-B6555	120mm	プラ台 20mm×3・ゴム60mm	17.1kg	¥72,600	
Y-B6556	140mm	プラ台 20mm×5・ゴム40mm	19.2kg	¥75,900	
Y-B6557	160mm	プラ台 20mm×5・ゴム60mm	22.3kg	¥88,000	

運 / C

再生プラ台付ピッチャープレート

環境対策商品 再生プラスチック採用

■再生プラ台+すべり防止黒ゴム(交換可能)+白ゴム(交換可能)

品番	厚さ	段差	仕様	重量	標準小売価格 (税込)
Y-B6884	80mm	20mm	プラ台(大) 20mm×1・(小) 20mm×1 スリップ軽減加工黒ゴム 40mm×1・白ゴム 40mm×1	16.5kg	¥91,850
Y-B6885	100mm	40mm	プラ台(大) 20mm×1・(小) 20mm×2 スリップ軽減加工黒ゴム 40mm×1・白ゴム 40mm×1	17.5kg	¥98,720
Y-B6886	120mm	60mm	プラ台(大) 20mm×1・(小) 20mm×2 スリップ軽減加工黒ゴム 40mm×1・白ゴム 60mm×1	20kg	¥147,400

運 / C



■段差式ピッチャープレート用 交換黒ゴム

品番	厚さ	仕様	重量	標準小売価格 (税込)
Y-B6887	40mm	表面スリップ軽減加工黒ゴム 40mm	5.9kg	¥29,700

運 / C

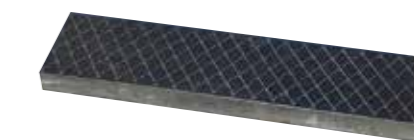

BASEBALL  
壘ベース・固定金具

BASEBALL  
Superベース

再生プラ台付ホームベース・ピッチャープレート

環境対策商品 再生プラスチック採用

■再生プラ台付ホームベース (プラ台脱着式)

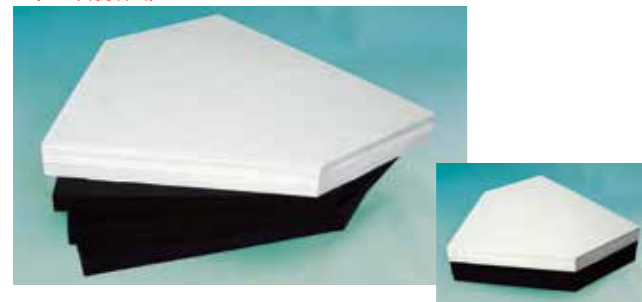

■再生プラ台付ピッチャープレート (プラ台脱着式)



■再生プラ台付ホームベース (プラ台脱着式)

品番	厚さ	仕様	重量	標準小売価格
Y-B6530	100mm	プラ台 20mm×3-ゴム40mm	16.1kg	¥53,350 (税込)
Y-B6531	120mm	プラ台 20mm×3-ゴム60mm	20.1kg	¥64,350 (税込)
Y-B6532	140mm	プラ台 20mm×5-ゴム40mm	21.2kg	¥71,500 (税込)
Y-B6533	160mm	プラ台 20mm×5-ゴム60mm	25.3kg	¥75,900 (税込)

■再生プラ台付ピッチャープレート (プラ台脱着式)

品番	厚さ	仕様	重量	標準小売価格
Y-B6540	100mm	プラ台 20mm×3-ゴム40mm	11kg	¥43,450 (税込)
Y-B6541	120mm	プラ台 20mm×3-ゴム60mm	14kg	¥55,000 (税込)
Y-B6542	140mm	プラ台 20mm×5-ゴム40mm	14.4kg	¥58,300 (税込)
Y-B6543	160mm	プラ台 20mm×5-ゴム60mm	17.4kg	¥74,800 (税込)

■再生プラ台付ピッチャープレート段差式 (プラ台固定式)



■再生プラ台付ピッチャープレート段差式 (プラ台固定式)



■再生プラ台付ピッチャープレート段差式 (プラ台固定式)

品番	厚さ	段差	仕様	重量	標準小売価格
Y-B6523	100mm	40mm	プラ台 40mm+60mm-黒ゴム 20mm+白ゴム 40mm	16.4kg	¥55,000 (税込)
Y-B6525	140mm	60mm	プラ台 40mm+60mm-白ゴム 40mm+白ゴム 60mm	20.9kg	¥81,000 (税込)
Y-B6526	120mm	60mm	プラ台 20mm+60mm-白ゴム 40mm+白ゴム 60mm	24.7kg	¥70,400 (税込)

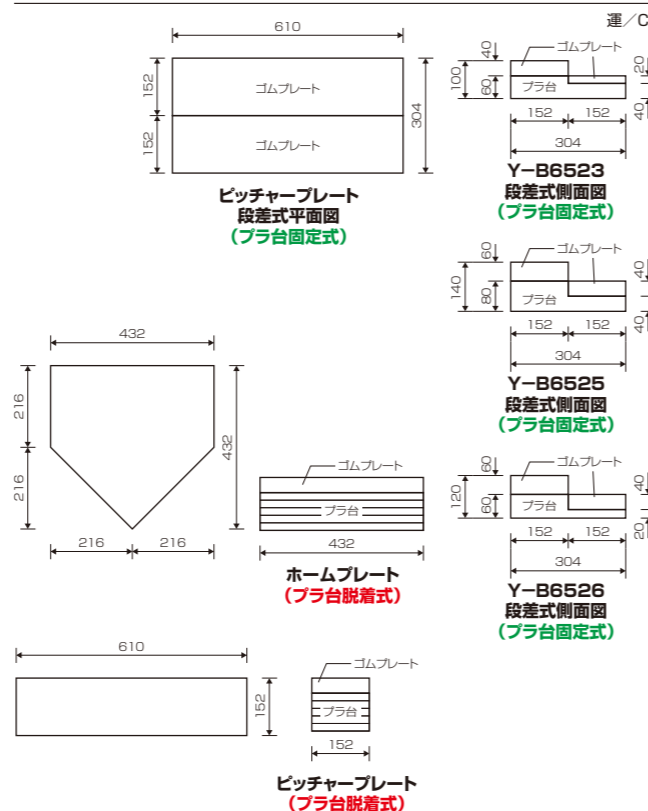

ゴム台付ホームベース・ピッチャープレート

■ゴム台付ホームベース



■ゴム台付ホームベース

品番	厚さ	仕様	重量	本体価格
Y-B6562	80mm	ゴム台 60mm-ゴム20mm	16.5kg	¥51,700 (税込)
Y-B6564	100mm	ゴム台 60mm-ゴム40mm	20.5kg	¥65,450 (税込)
Y-B6566	120mm	ゴム台 60mm-ゴム60mm	24.5kg	¥80,850 (税込)

■ゴム台付ピッチャープレート



■ゴム台付ピッチャープレート

品番	厚さ	仕様	重量	本体価格
Y-B6662	80mm	ゴム台 60mm-ゴム20mm	11.6kg	¥46,200 (税込)
Y-B6664	100mm	ゴム台 60mm-ゴム40mm	15kg	¥57,200 (税込)
Y-B6665	140mm	ゴム台 100mm-ゴム40mm	19.8kg	¥84,700 (税込)
Y-B6616	160mm	ゴム台 120mm-ゴム40mm	23.2kg	¥88,000 (税込)

■ゴム台付ピッチャープレート段差式



■ゴム台付ピッチャープレート段差式

品番	厚さ	仕様	重量	本体価格
Y-B6617	60mm段差式	ゴム台 20mm-ゴム40mm	13kg	¥48,400 (税込)

■ゴム台付ホームベース

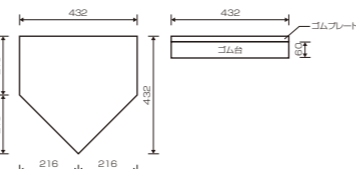

■ゴム台付ピッチャープレート

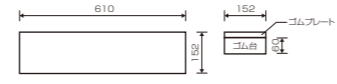

■ゴム台付ピッチャープレート段差式

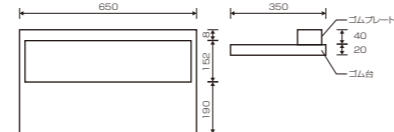

ホームベース

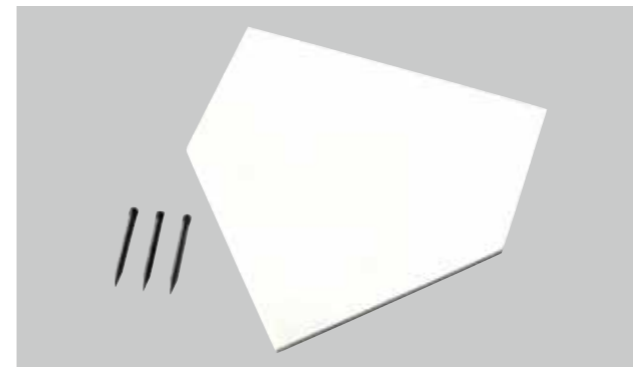

品番	厚さ	仕様	重量	本体価格
Y-B6710	10mm		2.5kg	¥4,290 (税込)
Y-B6720	20mm	止釘3本付	5kg	¥11,330 (税込)
Y-B6740	40mm	止釘3本付	10kg	¥21,780 (税込)
Y-B6760	60mm	止釘3本付	15kg	¥33,550 (税込)
Y-B6780	80mm	止釘3本付	20kg	¥47,850 (税込)

木台付ホームベース (ゴム製)



品番	厚さ	仕様	重量	本体価格
Y-B6762	80mm	木台 60mm-ゴム20mm	10kg	¥37,400 (税込)
Y-B6764	100mm	木台 60mm-ゴム40mm	15kg	¥48,400 (税込)
Y-B6714	140mm	木台 100mm-ゴム40mm	18kg	¥66,000 (税込)

※上記以外の寸法も受注致します。※特注品の価格は別途見積りとなります。

テーパ付ホームベース (ゴム製)

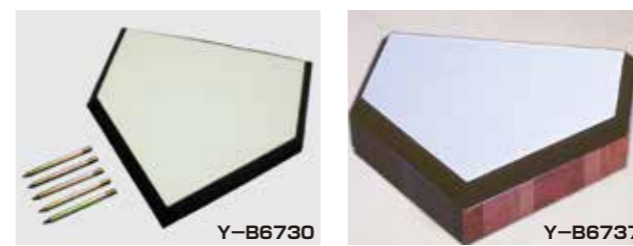

品番	厚さ	仕様	重量	標準小売価格
Y-B6730	30mm	黒ヘリ、止釘5本付	8kg	¥38,500 (税込)
Y-B6737	100mm	木台 70mm-ゴム30mm	15kg	¥78,650 (税込)

※上記以外の寸法も受注致します。※特注品の価格は別途見積りとなります。

角ピッチャープレート (ゴム製)



Y-B6615  
本体価格 (1台)  
¥57,200 (税込)  
寸法 / 152mm角 仕様 / 4面使用型・高品質ゴム  
重量 / 17kg 運 / C

ピッチャープレート



品番	用途	厚さ	仕様	重量	本体価格
Y-B6820	硬式-軟式-ソフト	20mm	止釘3本付	2.5kg	¥9,900 (税込)
Y-B6840	硬式-軟式-ソフト	40mm	止釘3本付	5kg	¥17,600 (税込)
Y-B6860	硬式-軟式-ソフト	60mm	止釘3本付	7.5kg	¥27,830 (税込)
Y-B6880	硬式-軟式-ソフト	80mm	止釘3本付	10kg	¥39,600 (税込)
Y-B6812	少年	20mm	止釘3本付	2.4kg	¥8,580 (税込)
Y-B6822	リトル	20mm	止釘3本付	2kg	¥9,900 (税込)

木台付ピッチャープレート (ゴム製)



品番	厚さ	仕様	重量	標準小売価格
Y-B6862	80mm	木台 60mm-ゴム20mm	7kg	¥24,200 (税込)
Y-B6864	100mm	木台 60mm-ゴム40mm	10.5kg	¥37,400 (税込)
Y-B6855	140mm	木台 100mm-ゴム40mm	14kg	¥40,700 (税込)

※上記以外の寸法も受注致します。※特注品の価格は別途見積りとなります。

段差式木台付ピッチャープレート (ゴム製)



品番	段差	厚さ	木台	ゴム	重量	標準小売価格
Y-B6872	40mm	100mm	40/60mm	20/40mm	15kg	¥63,800 (税込)
Y-B6888	30mm	190mm	120/150mm	40/40mm	23kg	¥90,200 (税込)

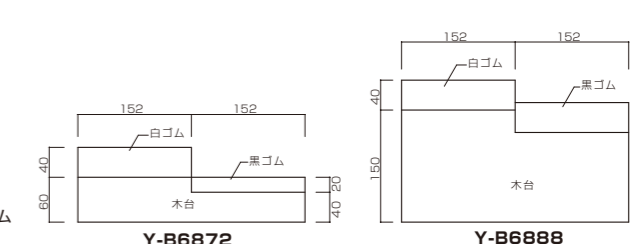

BASEBALL 再生プラ台付ホームベース・ピッチャープレート

BASEBALL ホームベース・ピッチャープレート

■スーパーホームベース



品番	厚さ	仕様	重量	標準小売価格	単位/1台
Y-B6558	40mm	止釘3本付	8kg	¥31,900 (税込)	
Y-B6559	60mm	止釘3本付	12kg	¥48,400 (税込)	
Y-B6560	100mm	木台 60mm・ゴム40mm	12kg	¥57,200 (税込)	

※上記以外の寸法も受注致します。※特注品の価格は別途見積となります。 運/C

■スーパーピッチャープレート



品番	厚さ	仕様	重量	標準小売価格	単位/1台
Y-B6881	40mm	止釘3本付	6kg	¥28,050 (税込)	
Y-B6882	60mm	止釘3本付	9kg	¥46,200 (税込)	
Y-B6883	100mm	木台 60mm・ゴム40mm	8kg	¥41,800 (税込)	

※上記以外の寸法も受注致します。※特注品の価格は別途見積となります。 運/C

両面式ホームベース(ゴム製)



Y-B6457 本体価格(1台) ¥53,350 (税込)  
仕様/厚さ60mm(両面式) 重量/12.4kg 運/C

両面式ピッチャープレート(ゴム製)



Y-B6458 本体価格(1台) ¥44,000 (税込)  
仕様/厚さ60mm(両面式) 重量/8.5kg 運/C

ステンレス・スチールプレート台 プレート交換が簡単に!ボルト止めからピン式になりました!!

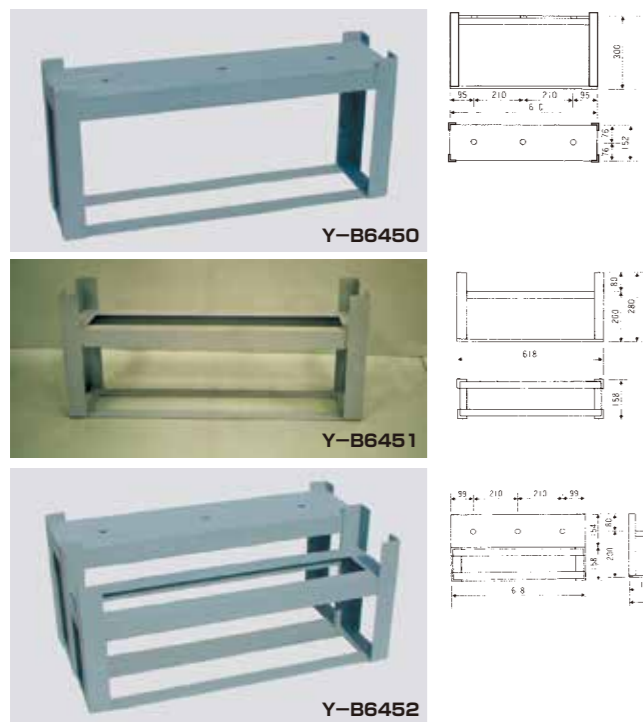

品番	仕様	重量	本体価格	単位/1台
Y-B6450	ゴムプレート40mm専用(スチール)	8kg	¥37,180 (税込)	
Y-B6451	ゴムプレート152mm角専用(スチール)	5.4kg	¥31,680 (税込)	
Y-B6452	ゴム角プレート+ゴムプレート40mm専用(スチール)	12kg	¥61,600 (税込)	
Y-B6453	ホームベース用(スチール)	9kg	¥69,080 (税込)	

※Y-B6450、Y-B6452のプレートは、専用ゴムプレート以外は使用出来ませんので、ご注意ください。 運/C

品番	仕様	重量	本体価格	単位/1台
Y-B6520	ゴムプレート40mm専用(ステンレス)	8kg	お見積	
Y-B6521	ゴムプレート152mm角専用(ステンレス)	5.5kg	お見積	
Y-B6522	ゴム角プレート+ゴムプレート40mm専用(ステンレス)	12.1kg	お見積	
Y-B6524	ホームベース用(ステンレス)	9.2kg	お見積	

※Y-B6450、Y-B6452のプレートは、専用ゴムプレート以外は使用出来ませんので、ご注意ください。 運/C

フェンスプロテクター(屋外用)



Y-P1850  
価格  
設計見積  
外皮/ゴム 芯材/ポリ発泡体



Y-P1852  
価格  
設計見積  
外皮/エステル帆布 芯材/ポリ発泡体

ホームランテープ



ホームランテープ  
Y-P1851  
価格  
設計見積  
外皮/ターポリン 芯材/ポリプロピレン

ポールプロテクター



ポールプロテクター  
Y-P1800  
本体価格(1枚)  
¥55,000 (税込)  
寸法/高さ2m×巾1m  
外皮/特殊合成ゴム2mm  
芯材/ポリエチレンフォーム30mm  
運/F

ウォールプロテクター(室内用)



Y-P1860  
価格  
設計見積  
外皮/エステル帆布 芯材/ポリ発泡体



Y-P1860  
価格  
設計見積  
外皮/エステル帆布 芯材/ポリ発泡体

グラウンドロープ

スーパーラインロープ (グラスファイバーヤーン入り)

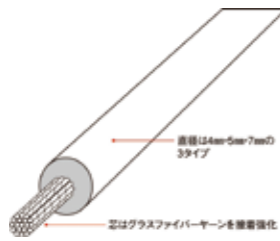

- 軽くて強い引張強さ
- 伸びないので、ライン引きの際直線やカーブなどのガイドロープとしてもお使い下さい
- 耐寒性にも優れ、マイナス32°Cでも硬くなりにくいです。

品番	太さ mm	芯の太さ mm	長さ m	重量 kg	単位 / 1巻 本体価格
Y-G5040	φ4	φ1.8	200	3.8	¥3,300 (税込)
Y-G5050	φ5	φ2.3	200	5.9	¥47,300 (税込)
Y-G5070	φ7	φ2.8	200	10.4	¥75,900 (税込)

運 / 2-C



ロープ釘N  
ロープ釘U

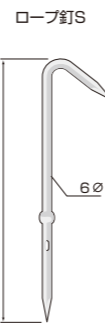

**Y-G5240** グラウンドロープN-200  
本体価格(1セット)  
**¥14,850 (税込)**  
材質 / ポリロープ黄色(3mmφ×200m)  
仕様 / ステッキ型釘(4mmφ×115mm×70本)  
重量 / 2kg 運 / A

**Y-G5241** グラウンドロープN-300  
本体価格(1セット)  
**¥21,450 (税込)**  
材質 / ポリロープ黄色(3mmφ×300m)  
仕様 / ステッキ型釘(4mmφ×115mm×110本)  
重量 / 3.3kg 運 / A

**Y-G5242** グラウンドロープ  
本体価格(1巻)  
**¥7,480 (税込)**  
材質 / ポリロープ黄色(3mmφ×200m)  
重量 / 0.75kg 運 / A

**Y-G5243** ロープ釘N  
本体価格(1袋)  
**¥7,150 (税込)**  
寸法 / 4mmφ×115mm×70本  
重量 / 1.2kg 運 / 2-A

**Y-G5244** グラウンドロープ  
本体価格(巻)  
**¥9,900 (税込)**  
材質 / ポリロープ黄色(3mmφ×300m)  
重量 / 1.1kg 運 / 2-A

**Y-G5245** ロープ釘U  
本体価格(1袋)  
**¥11,000 (税込)**  
寸法 / 4mmφ×115mm×110本  
重量 / 1.9kg 運 / 2-A

**Y-G5220** グラウンドロープS-200  
本体価格(1セット)  
**¥37,400 (税込)**  
材質 / ポリロープ(6mmφ×200m) カラー / 緑・白・黄  
仕様 / ステッキ型釘(6mmφ×155mm×100本)  
重量 / 7.7kg 運 / B

**Y-G5221** グラウンドロープ  
本体価格(1巻)  
**¥10,890 (税込)**  
材質 / ポリロープ(6mmφ×200m) カラー / 緑・白・黄  
重量 / 3.7kg 運 / A

**Y-G5222** ロープ釘S  
本体価格(1袋)  
**¥25,300 (税込)**  
寸法 / 6mmφ×155mm×100本 仕様 / ステッキ型釘  
重量 / 4kg 運 / A

ライン引き ※大型タイヤφ130mm使用・ラインガイド付



品番	ライン巾 cm	容量 kg	重量 kg	単位 / 1台 本体価格
Y-G5045	5~8	3.3	2.3	¥19,800 (税込)
Y-G5046	8~10	7.5	4	¥30,800 (税込)

運 / B

コートラインマーカー (合成樹脂製)

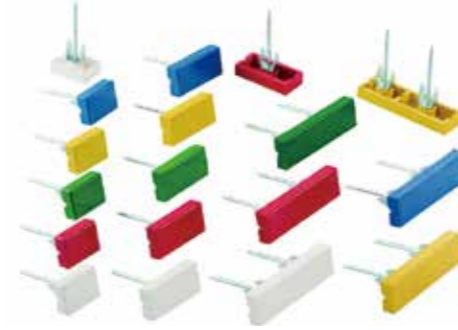

I型(7×5cm)  
**Y-G5431 (白) Y-G5432 (赤) Y-G5433 (緑)**  
**Y-G5434 (黄) Y-G5435 (青)**  
本体価格(1個)  
**¥1,430 (税込)** 重量 / 140g 運 / 20-B

II型(10×5cm)  
**Y-G5441 (白) Y-G5442 (赤) Y-G5443 (緑)**  
**Y-G5444 (黄) Y-G5445 (青)**  
本体価格(1個)  
**¥1,870 (税込)** 重量 / 160g 運 / 20-B

III型(17×5cm)  
**Y-G5451 (白) Y-G5452 (赤) Y-G5453 (緑)**  
**Y-G5454 (黄) Y-G5455 (青)**  
本体価格(1個)  
**¥2,310 (税込)** 重量 / 300g 運 / 10-B

L型(15×15cm)  
**Y-G5461 (白) Y-G5462 (赤) Y-G5463 (緑)**  
**Y-G5464 (黄) Y-G5465 (青)**  
本体価格(1個)  
**¥4,070 (税込)** 重量 / 450g 運 / 20-B

T型(15×17cm)  
**Y-G5471 (白) Y-G5472 (赤) Y-G5473 (緑)**  
**Y-G5474 (黄) Y-G5475 (青)**  
本体価格(1個)  
**¥4,290 (税込)** 重量 / 460g 運 / 10-B



丸型(径8cm)  
**Y-G5481 (白) Y-G5482 (赤) Y-G5483 (緑)**  
**Y-G5484 (黄) Y-G5485 (青)**  
本体価格(1個)  
**¥1,760 (税込)** 重量 / 170g 運 / 20-B

十字型(14.5×14.5cm)  
**Y-G5491 (白) Y-G5492 (赤) Y-G5493 (緑)**  
**Y-G5494 (黄) Y-G5495 (青)**  
本体価格(1個)  
**¥2,970 (税込)** 重量 / 290g 運 / 20-B

ピンマーカー



**Y-G5301 (白) Y-G5302 (赤) Y-G5303 (緑)**  
**Y-G5304 (黄) Y-G5305 (青)**  
本体価格(各色1袋)  
**¥3,740 (税込)**  
仕様 / 単色10本入・10mm耐候ポリエチレン・釘付  
重量 / 400g 運 / 14-A

グラウンドラインテープ



**Y-G5701**  
本体価格(1巻)  
**¥35,200 (税込)**  
仕様 / ビニール巾15mm×厚さ2.5mm×長さ200m・穴アキ(20cmピッチ)  
重量 / 7.6kg 運 / B

グラウンドテープ専用釘



**Y-G5702**  
ライン釘(グラウンドテープ専用)  
本体価格(1箱)  
**¥4,950 (税込)**  
材質 / スチール製  
仕様 / ユニクロメッキ・200m分  
数量 / 1ケース 約1,000本  
寸法 / 2.5mmφ×60mm  
重量 / 2.5kg 運 / 4-B

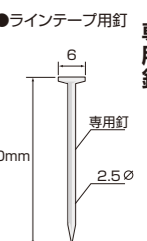

GROUND  
ラインマーカー・ピンマーカー・グラウンドラインテープ・専用釘

GROUND  
ラインマーカー・ピンマーカー・グラウンドラインテープ・専用釘



グラウンドシート・砂場メッシュシート



- カラー
- イエロー
- オレンジ
- レッド
- グリーン
- ブルー

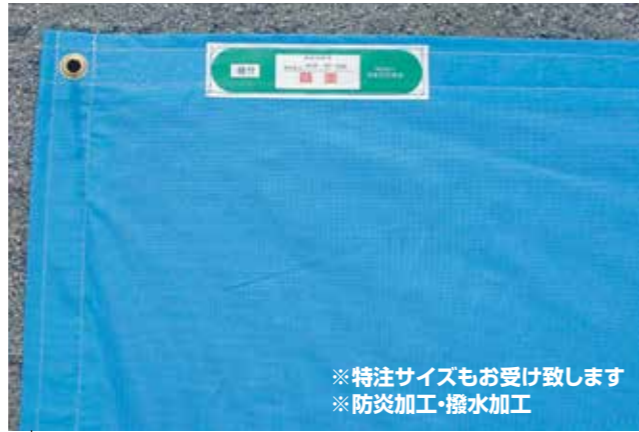

単位/1枚

品番	材質	寸法	厚さ	重量	運賃	本体価格
Y-G5800	ターポリン	8m×8m	0.33mm	約27kg	F	¥242,000 (税込)
Y-G5801	ターポリン	10m×10m	0.33mm	約42kg	C+H	¥357,500 (税込)
Y-G5803	ターポリン	12m×12m	0.33mm	約61kg	M	¥504,900 (税込)

※特注サイズもお受け致します。(別途見積)

砂場用メッシュシート Y-G5901

本体価格(1枚) **¥47,300 (税込)**  
 材質/ポリエステル樹脂加工 寸法/3m×5m  
 仕様/ハトメピッチ50cm カラー/ブルー・グレー・ライトグリーン  
 重量/約2.5kg 運/A

砂袋(砂入り)

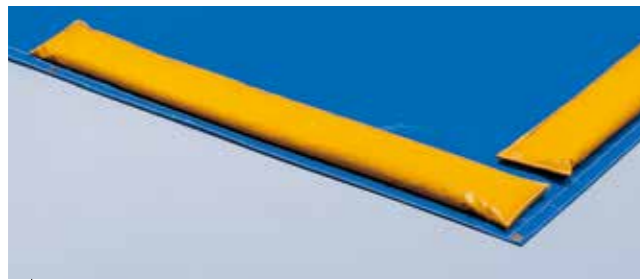

Y-G5905  
 本体価格(1本) **¥6,050 (税込)**  
 材質/ターポリン(砂入り) 寸法/140mm×1,000mm  
 重量/6kg 運/2-C

ロングパイル人工芝用ラインテープ

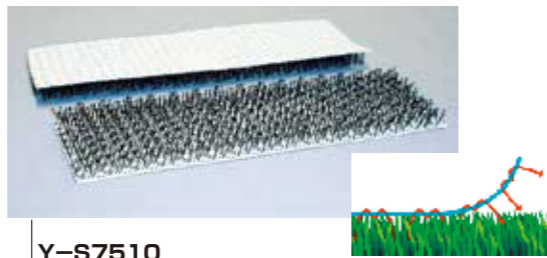

Y-S7510  
 本体価格(1巻) **¥26,400 (税込)**  
 素材/合成樹脂・白色  
 寸法/巾80mm長さ20m・毛足7mm  
 重量/1.7kg 運/B

○ライン引きが簡単、人工芝上に置いて押すだけです。  
 ○ライン消しが簡単、剥がして巻き取るだけです。  
 ○何回でも繰り返し使用が可能です(剥がした跡が残りません)。  
 ※色及び毛足、巾、等別途寸法も製作可能です(曲線も可能)。  
 ※人工芝の種類によっては十分に固定されない場合がありますのでご利用前に、ご相談ください。

受注生産

ランニングマット(地馴し)

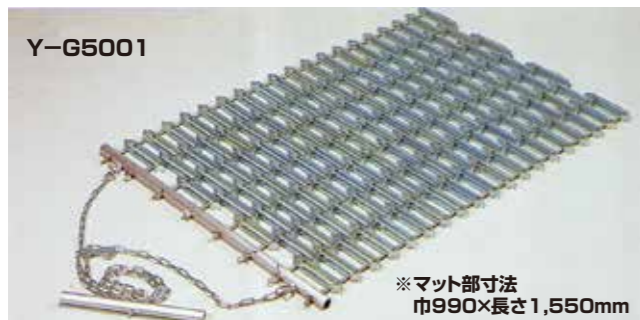

Y-G5001  
 ※マット部寸法 巾990×長さ1,550mm

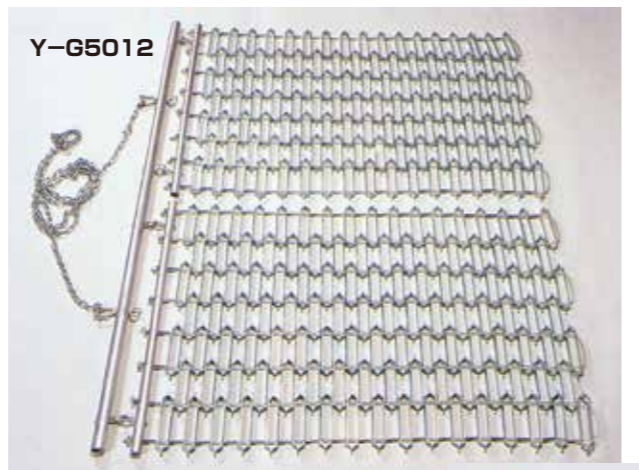

Y-G5012

単位/1台

品番	品名	寸法 cm	仕様	重量	運賃	本体価格
Y-G5001	ランニングマット1連	巾100×全長300	手引き	約23kg	I	¥123,200 (税込)
Y-G5012	ランニングマット2連	巾205×全長400	自動車引き	約50kg	N	¥255,200 (税込)

※Y-G5012には、連絡用のコマ部品が2個付きます。(取付けはユーザー様をお願いします)



連絡コマ 2個付

コートローラー・グラウンドレーキ



コートローラー注水式(水・砂兼用) Y-G5010  
 本体価格(1台) **¥212,300 (税込)**

仕様/200(水)~400(砂)kg 寸法/径50cm×90cm  
 ・ドラム肉厚3.2cm 重量/59kg 運/N



注水口



コートローラー注砂式 Y-G5007  
 本体価格(1台) **¥135,300 (税込)**

仕様/200~400kg 寸法/径50cm×91cm  
 ・ドラム肉厚3.2cm 重量/60kg 運/N



Y-G5004  
 本体価格(1台) **¥95,150 (税込)**

仕様/500kg 寸法/径50cm×91cm・ドラム肉厚1.6mm  
 重量/43kg 運/N

コートローラー(セメントナシ) Y-G5003

本体価格(1台) **¥82,500 (税込)**

仕様/350kg 寸法/径45cm×91cm・ドラム肉厚1.6mm  
 重量/41kg 運/N

Y-G5005

本体価格(1台) **¥94,050 (税込)**

仕様/750kg 寸法/径55cm×91cm・ドラム肉厚1.6mm  
 重量/48kg 運/N



Y-G5009  
 本体価格(1台) **¥357,500 (税込)**

仕様/200~400kg用水 砂注入式 寸法/ドラムSUS-430  
 ハンドルSUS-304使用・ドラム肉厚3mm 重量/60kg 運/N



注水口



グラウンドレーキ アルミ製 Y-G5013

本体価格(1本) **¥9,900 (税込)**

仕様/片面・平型 寸法/60×10×160cm  
 重量/1.2kg 運/5-N

Y-G5014

本体価格(1本) **¥12,100 (税込)**

仕様/片面・波型 寸法/60×12×160cm  
 重量/1.4kg 運/5-N

グラウンドレーキ 木製(ラワン材) Y-G5017

本体価格(1本) **¥8,250 (税込)**

仕様/片面・平型 寸法/70×8.5×170cm  
 重量/1.7kg 運/5-N

Y-G5018

本体価格(1本) **¥8,360 (税込)**

仕様/片面・平型 寸法/90×8.5×170cm  
 重量/2.4kg 運/5-N



グラウンドレーキ 木製(ヒノキ材) Y-G5019

本体価格(1本) **¥7,590 (税込)**

仕様/片面・平型 寸法/60×8.5×170cm  
 重量/2.4kg 運/5-N

Y-G5020

本体価格(1本) **¥9,200 (税込)**

仕様/片面・平型 寸法/90×8.5×170cm  
 重量/3.2kg 運/5-N

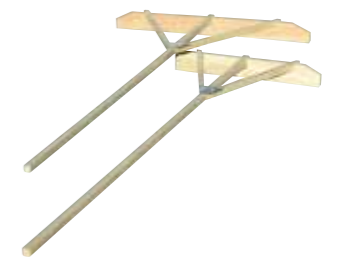

楕円形レーキ 1型 鉄製 Y-G5021

本体価格(1本) **¥6,600 (税込)**

寸法/30×8.5×150cm 重量/1.9kg 運/5-M

楕円形レーキ 2型 鉄製 Y-G5022

本体価格(1本) **¥6,600 (税込)**

寸法/35×8×167cm 重量/1.3kg 運/5-M

ゴムレーキ Y-G5023

本体価格(1本) **¥4,950 (税込)**

仕様/片面 寸法/47×5×143cm  
 重量/0.9kg 運/5-L



グラウンドレーキ 鉄製 Y-G5028

本体価格(1台) **¥6,820 (税込)**

仕様/片面・平型 寸法/60×10×160cm  
 重量/2.7kg 運/5-N

Y-G5029

本体価格(1台) **¥8,140 (税込)**

仕様/両面・波型 寸法/60×15×160cm  
 重量/2.8kg 運/5-N

GROUND コートローラー・グラウンドレーキ

陸上踏切板

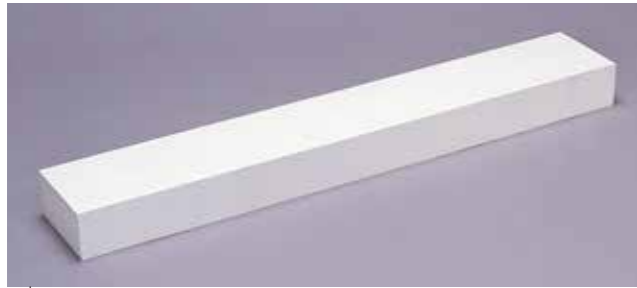

Y-G5102(練習用)

本体価格(1台)  
**¥42,900(税込)**  
 材質/木製 仕様/走巾跳・三段跳用 寸法/長さ122cm×巾20cm×厚さ10cm  
 重量/14kg 運/F

砲丸足留器



Y-G5112(練習用)

本体価格(1台)  
**¥45,320(税込)**  
 材質/木製 仕様/杭3本付 寸法/長さ122cm×巾11.4cm×厚さ8cm  
 重量/8kg 運/G

円盤・砲丸サークル



砲丸サークル砲丸サークル  
 Y-G5122(練習用)

本体価格(1台)  
**¥74,800(税込)**  
 材質/スチール製 寸法/内径2.135m×巾75mm×厚さ6mm 重量/25kg 運/1

円盤サークル  
 Y-G5132(練習用)

本体価格(1台)  
**¥78,100(税込)**  
 材質/スチール製 寸法/内径2.5m×巾75mm×厚さ6mm 重量/29kg 運/1

砂場枠プロテクター

受注生産



Y-G5107(直線型)

本体価格(1m当り)  
**¥18,700(税込)**  
 寸法/巾100mm×長さフリー 運/見積

Y-G5108(L型)

本体価格(1台)  
**¥17,600(税込)**  
 寸法/巾100mm×長さ250mm 運/4-B

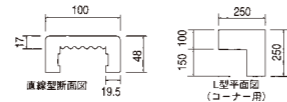

再生プラ台付 陸上踏切板 練習用



Y-G5103



Y-G5105 両面式

品番	仕様	規格	厚さ	重量	本体価格
Y-G5103	片面式	練習用	80mm(プラ台60+ゴム20)	20kg	<b>¥63,800(税込)</b>
Y-G5105	両面式	練習用	100mm(ゴム20+プラ台60+ゴム20)	32kg	<b>¥93,500(税込)</b>

運/L

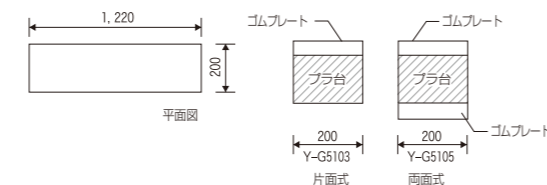

鉄棒



丸頭型低鉄棒3連セット76.3φ  
 Y-G4580

本体価格(3連セット)  
**¥165,000(税込)**  
 3連セット以外の場合

お見積

主材/76.3φメッキ鋼管・シャフト28φメッキ  
 寸法/芯々1.8m・高さ0.9m・1.0m・1.1m  
 ※別途ご注文の際は高さをご指定ください  
 運/見積



丸頭型高鉄棒3連セット76.3φ  
 Y-G4581

本体価格(3連セット)  
**¥322,080(税込)**  
 3連セット以外の場合

お見積

主材/76.3φメッキ鋼管・シャフト28φメッキ  
 寸法/芯々1.8m・高さ1.8m・2.0m・2.2m  
 ※別途ご注文の際は高さをご指定ください  
 運/見積



フラットフェイス型低鉄棒 60.5φ  
 Y-G4582

本体価格  
 初 欄/¥99,000(税込)  
 追加欄/¥88,550(税込)

主材/60.5φ鋼管・メッキシャフト28φ・ソケットステンレス  
 寸法/芯々1.8m・高さ0.8m~1.3m  
 運/見積

ボルトの突起が  
 ありません。

鉄棒用スイングマット



- ブランコ・スベリ台・鉄棒等遊具の下に、簡単に設置できます。
- ゴムチップなので透水性があります。

■施工方法



Y-G4555 スイングマット

本体価格(1枚)  
**¥41,800(税込)**  
 寸法/巾600×長さ1400×厚さ20mm 材質/ゴムチップ 付属品/カバーゴム8ヶ・固定用U字ピン8本  
 重量/13.6kg 運/M

鉄棒



Y-G4026 腕付高鉄棒60φ(メッキシャフト)



Y-G4027 高鉄棒60φ(控付・メッキシャフト)



Y-G4033 腕付高鉄棒(メッキシャフト)



Y-G4127 ステンレス鉄棒(控付)



Y-G4031 調節式高鉄棒(メッキシャフト)

鉄棒

品番	品名	規格	単位	本体価格
Y-G4026	低鉄棒60φ	主材60φ メッキシャフト28φ 高さ0.8~1.3m	1ラン	¥73,700 (税込)
Y-G4226	//	追加	1ラン	¥60,280 (税込)
Y-G4027	高鉄棒60φ (控付)	主材60φ メッキシャフト28φ 高さ1.8~2.3m 控パイプ38φ	1ラン	¥124,080 (税込)
Y-G4227	//	追加	1ラン	¥91,080 (税込)
Y-G4028	中鉄棒60φ (控付)	主材60φ メッキシャフト28φ 高さ1.4~1.7m 控パイプ38φ	1ラン	¥90,750 (税込)
Y-G4228	//	追加	1ラン	¥67,650 (税込)
Y-G4033	腕付高鉄棒60φ (控付)	主材60φ メッキシャフト28φ 高さ1.8~2.3m 控パイプ28φ	1ラン	¥199,100 (税込)
Y-G4233	//	追加	1ラン	¥154,330 (税込)
Y-G4126	ステンレス 低鉄棒	主材60φ シャフト28φ 高さ0.8~1.3m	1ラン	¥136,400 (税込)
Y-G4326	//	追加	1ラン	¥114,400 (税込)
Y-G4128	ステンレス 中鉄棒(控付)	主材60φ シャフト28φ 高さ1.4~1.7m 控パイプ38φ	1ラン	¥216,700 (税込)
Y-G4328	//	追加	1ラン	¥168,300 (税込)
Y-G4127	ステンレス 高鉄棒(控付)	主材60φ シャフト28φ 高さ1.8~2.3m 控パイプ38φ	1ラン	¥236,500 (税込)
Y-G4327	//	追加	1ラン	¥188,650 (税込)

運/見積

調節式高鉄棒

品番	品名	規格	単位	標準小売価格
Y-G4031	調節式高鉄棒	主材100角 メッキシャフト28φ 10段式 最高2.3~1.4m	1ラン	¥155,100 (税込)
Y-G4331	調節式高鉄棒	追加	1ラン	¥124,080 (税込)

運/見積

一般サッカーゴールネット・六角目(新規格型)

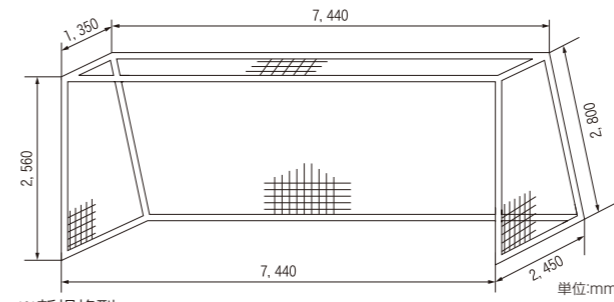

※新規格型

品番	型式	材質	太さ	目合	カラー	重量	単位/1組	本体価格
Y-S7202	移動式	ポリエステル	1400T/15本	六角目	ホワイト	7kg		¥115,500 (税込)

※寸法/高さ256×巾744×上奥行135×下奥行245cm  
※半組の場合は表示価格の60%となります。



運/E

一般サッカーゴールネット・四角目(新規格型)

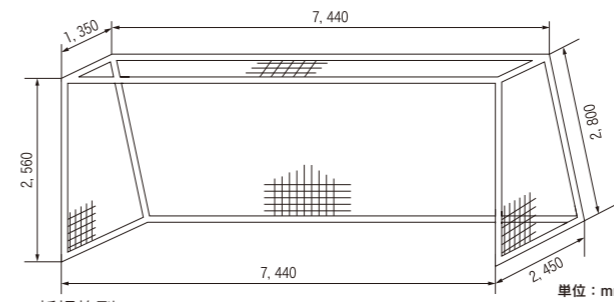

※新規格型

品番	材質	太さ	目合(mm)	カラー	重量	単位/1組	本体価格
Y-S7321	ポリエチレン	110T/360本	130有結節	ホワイト	14.3kg		¥113,300 (税込)
Y-S7322	ポリエチレン	440T/72本	120無結節	ホワイト	10.5kg		¥66,000 (税込)
Y-S7323	ポリエチレン	440T/45本	120有結節	ホワイト	4.9kg		¥63,800 (税込)
Y-S7324	ポリエチレン	440T/48本	120無結節	ホワイト	7.0kg		¥61,600 (税込)
Y-S7335	ポリエチレン	440T/36本	100有結節	ホワイト	4.0kg		¥59,400 (税込)

※寸法/高さ256×巾744×上奥行135×下奥行245cm  
※半組の場合は表示価格の60%となります。

運/E

一般サッカーゴールネット・四角目(従来規格型)

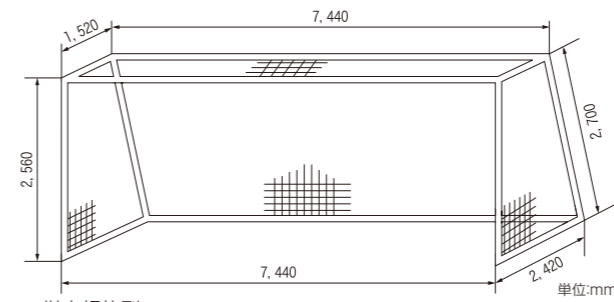

※従来規格型

品番	材質	太さ	目合(mm)	カラー	重量	単位/1組	本体価格
Y-S7421	ポリエチレン	110T/360本	130有結節	ホワイト	14.3kg		¥113,300 (税込)
Y-S7422	ポリエチレン	440T/72本	120無結節	ホワイト	10.5kg		¥66,000 (税込)
Y-S7423	ポリエチレン	440T/45本	120有結節	ホワイト	4.9kg		¥63,800 (税込)
Y-S7424	ポリエチレン	440T/48本	120無結節	ホワイト	7.0kg		¥61,600 (税込)
Y-S7435	ポリエチレン	440T/36本	100有結節	ホワイト	4.0kg		¥59,400 (税込)

※寸法/高さ256×巾744×上奥行152×下奥行242cm  
※半組の場合は表示価格の60%となります。

運/E

少年サッカーゴールネット(新規格型)

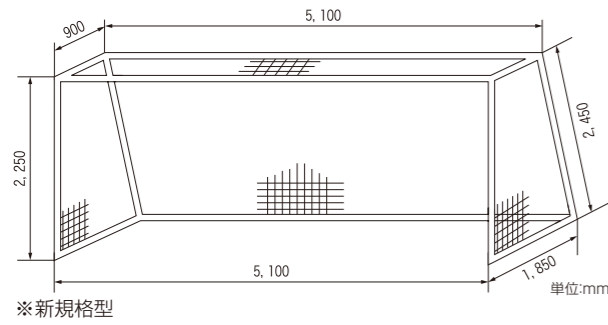

※新規格型

品番	材質	太さ	目合(mm)	カラー	重量	単位/1組 本体価格
Y-S4321	ポリエチレン	110T/360本	130無結節	ホワイト	8.0kg	¥103,400 (税込)
Y-S4322	ポリエチレン	440T/72本	120無結節	ホワイト	5.3kg	¥45,100 (税込)
Y-S4323	ポリエチレン	440T/45本	120有結節	ホワイト	3.0kg	¥42,900 (税込)
Y-S4324	ポリエチレン	440T/48本	120無結節	ホワイト	3.5kg	¥41,800 (税込)
Y-S4335	ポリエチレン	440T/36本	100有結節	ホワイト	2.8kg	¥40,700 (税込)

※寸法/高さ225×巾510×上奥行90×下奥行185cm  
※半組の場合は表示価格の60%となります。

少年サッカーゴールネット(従来規格型)

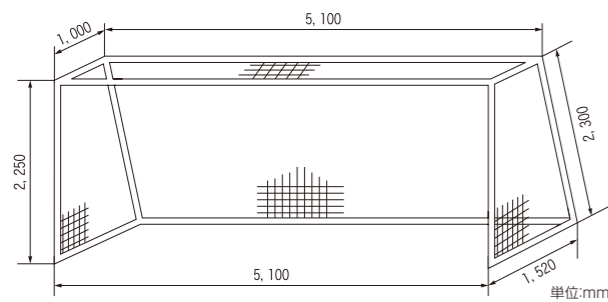

※従来規格型

品番	材質	太さ	目合(mm)	カラー	重量	単位/1組 本体価格
Y-S4421	ポリエチレン	110T/360本	130無結節	ホワイト	8.0kg	¥103,400 (税込)
Y-S4422	ポリエチレン	440T/72本	120無結節	ホワイト	5.3kg	¥45,100 (税込)
Y-S4423	ポリエチレン	440T/45本	120無結節	ホワイト	3.0kg	¥42,900 (税込)
Y-S4424	ポリエチレン	440T/48本	120無結節	ホワイト	3.5kg	¥41,800 (税込)
Y-S4425	ポリエチレン	440T/36本	100有結節	ホワイト	2.8kg	¥40,700 (税込)

※寸法/高さ225×巾510×上奥行100×下奥行152cm  
※半組の場合は表示価格の60%となります。

フットサル(ミニサッカー)ゴールネット

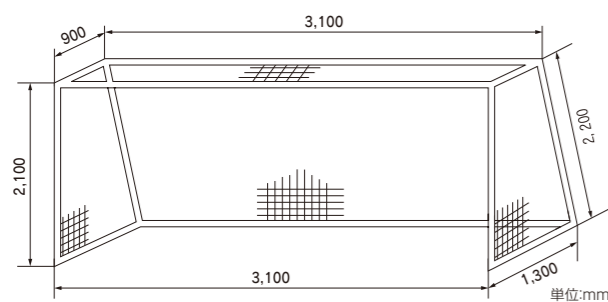

※従来規格型

品番	材質	太さ	目合(mm)	カラー	重量	単位/1組 本体価格
Y-S4219	ポリエチレン	110T/360本	130有結節	ホワイト	3.9kg	¥63,800 (税込)
Y-S4290	ポリエステル	20S/90本	100有結節	ホワイト	4.0kg	¥41,800 (税込)
Y-S4220	ポリエチレン	440T/72本	120無結節	ホワイト	3.9kg	¥39,600 (税込)
Y-S4221	ポリエチレン	440T/45本	120有結節	ホワイト	2.4kg	¥36,300 (税込)
Y-S4222	ポリエチレン	440T/48本	120無結節	ホワイト	2.6kg	¥35,200 (税込)
Y-S4223	ポリエチレン	440T/36本	100有結節	ホワイト	2.0kg	¥34,100 (税込)

※半組の場合は表示価格の60%となります。

野球目少年サッカーゴールネット(従来規格型)

品番	材質	太さ	カラー	ロープ	重量	単位/1組 本体価格
Y-S4180	ポリエチレン	440T/44本	グリーン	ポリ6mm	6.7kg	¥44,000 (税込)

※寸法/高さ225×巾510×上奥行100×下奥行152cm  
※半組の場合は表示価格の60%となります。

一般用移動式サッカーゴールポスト(国体向け施設ガイドラインに準拠)



ネット別 ボルト及び突起物に安全な配慮をしました。

Y-S7702 一般用サッカーゴールポスト(オールアルミ製)

本体価格(1対)¥767,800(税込)

材質/オールアルミ  
寸法/高さ244×巾732×上奥行125×下奥行235cm  
仕様/主材120φ 控パイプ60φ・ネット別・杭6本付・六角レンチ2本付・ネットクリップ120個付  
重量/169kg(対) 運/見積  
●SG規格※半組の場合は表示価格の60%となります



ボルトの突起

- ゴールポストの根元のボルト突起は、選手が衝突した際に危険であり、ボールの跳ね返り方に影響し、ゴール判定にも影響を及ぼすので不適合
- ゴールポスト・クロスバーのボルト突起は、ゴールの判定やボールがポスト・クロスバーに当たった場合の跳ね返りに影響する可能性がある為に適応外とする



- ・ボルトは斜め下に配置し突起無し
- ・補強は隙間が無い構造

補強部材の突起・隙間

- 移動式ゴールのネット上面支持の補強部材は、安全性とゴール判定への影響がある為、出来る限り小さくすることが望ましい。強度上、補強部材を取り付ける事はやむを得ないが、指の挟み込み等、隙間を設けない構造とする

ゴールネット固定方法

- 出来る限り隙間なく止める事が望ましく、突起が最小限に抑えられた状態が望ましい
- ゴールポスト・クロスバーのネット固定具を使用する際は、安全上、樹脂製のネットフックが望ましいが、突起や安全に十分に配慮された形状であれば、金属製でも可とする

後付け可能で便利なネットクリップ



- ・3Dモデルによる設計
- ・ひねって留めるだけ

Y-S7522 ネットクリップ(青・赤)

本体価格(1組)¥3,850(税込)

材質/高耐候ポリカーボネート・40個1組  
※本品はY-S7702専用です  
※バラ売りはございません  
※取付・取外しにくい場合は、スパナなどの工具で軽く回してください  
運/A

一般用移動式サッカーゴールポスト(従来型)



ネット別

Y-S7703 一般用サッカーゴールポスト(オールアルミ製)

本体価格(1対)¥620,400(税込)

材質/オールアルミ  
寸法/高さ244×巾732×上奥行130×下奥行223cm  
仕様/主材120φ 控パイプ60φ・ネット別・杭8本付  
重量/168kg(対) 運/見積  
●SG規格※半組の場合は表示価格の60%となります



- ・ゴール側に突起の少ないボルトを使用しています
- ・主材には異形アルミパイプを使用し、樹脂フックを採用



- ・ゴールポストと土台フレームは、溶接されたソケットでしっかりと固定
- ・土台フレームと後部フレームの締結はプレス金具方式でガタツキがありません

一般用移動式サッカーゴールポスト(従来型)



ネット付

**Y-S7704**  
 一般用サッカーゴールポスト アルミ80φ  
 本体価格(1対) **¥459,800(税込)**  
 材質/オールアルミ  
 寸法/高さ244×巾732×上奥行130×下奥行223cm  
 仕様/主材80φ(クロスバー2本継)・控パイプ40φ・杭8本付  
 ●ネット付(600T/45本白)  
 重量/150kg(対) 運/見積  
 ※半組の場合は表示価格の60%となります

少年用移動式サッカーゴールポスト



ネット別

**Y-S4408**  
 少年用サッカーゴールポスト  
 (オールアルミ)  
 本体価格(1対)  
**¥493,350(税込)**  
 寸法/高さ215×巾500  
 ×上奥行90×下奥行150cm  
 仕様/主材 80φ・控45φ・杭8本付  
 ●ネット別  
 重量/82kg  
 運/見積  
 ※半組の場合は表示価格の60%と  
 なります



・サイドフレーム  
 一体溶接仕様だ  
 から頑丈で組立  
 簡単!  
 ・特殊構造アルミ  
 パイプ採用により  
 安全性が大幅に  
 向上。さらにネット  
 フックも強靱なポ  
 リカーボネイトを  
 採用しました。



ネット別

**Y-S4403**  
 少年用サッカーゴールポスト(オールアルミ製)  
 本体価格(1対) **¥580,800(税込)**  
 寸法/高さ215×巾500×上奥行89×下奥行153cm  
 仕様/主材120φ・控50φ・杭8本付・ネット別 重量/149kg(対)  
 運/見積  
 ●SG規格※半組の場合は表示価格の60%となります



・ゴール側に突起の少ないボルトを  
 使用しています  
 ・主材には異形アルミパイプを使用し、  
 樹脂フックを採用  
 ・ゴールポストと土台フレームは、  
 溶接されたソケットでしっかりと固定  
 ・土台フレームと後部フレームの締  
 結はプレス金具方式でガタツキが  
 ありません



ネット別

**Y-S4405**  
 少年用サッカーゴールポスト60φ  
 本体価格(1対)  
**¥281,600(税込)**  
 寸法/高さ215×巾500×上奥行80×下奥行165cm  
 仕様/主材 60.5φ(スチール)2本継ぎ・控パイプ42.7φ・杭8本付  
 重量/360kg(対)  
 運/見積  
 ※半組の場合は表示価格の60%となります

フットサル(ミニサッカー)ゴールポスト



ネット別



ネット別

**Y-S4413** フットサルゴールポストφ76.3mm(スチール)  
 本体価格(1対)  
**¥284,900(税込)**  
 寸法/高さ200×巾300×上奥行87.6×下奥行130cm  
 仕様/主材76.3φ・控42.7φ・接地部42.7φ・垂鉛メッキ・粉体塗装・ネット別  
 ●固定クイ8本付 重量/138kg 運/J+S

**Y-S4412** フットサルゴールポスト(オールアルミ)  
 本体価格(1対)  
**¥315,700(税込)**  
 寸法/高さ200×巾300×上奥行80×下奥行100cm  
 仕様/主材80φ・控40φアルミ・接地部40φアルミ・粉体塗装・ネット別  
 ●固定クイ8本付 重量/65kg(対) 運/E+S  
 ※半組の場合は表示価格の60%となります

ボールプロテクター(サッカーゴール用)

**Y-S7505**  
 100mm角用  
 本体価格(1組)  
**¥154,000(税込)**  
 寸法/190×4cm  
 仕様/防水帆布・スポンジ入り  
 ●4本1組  
 重量/10.5kg 運/1  
**Y-S7504**  
 120mmφ用  
 本体価格(1組)  
**¥198,000(税込)**  
 寸法/190×3cm  
 仕様/防水帆布・成型ポリエ  
 チレン●4本1組  
 重量/11kg 運/1

ボールプロテクター(フットサル用)

**Y-S7507**  
 φ80mm用  
 本体価格(1組)  
**¥121,000(税込)**  
 寸法/150×3cm  
 仕様/防水帆布・成型ポリエ  
 チレン●ベルト止め●4本1組  
 重量/10.5kg 運/1  
**Y-S7508**  
 φ80mm用  
 本体価格(1組)  
**¥137,500(税込)**  
 寸法/180×3cm  
 仕様/防水帆布・成型ポリエ  
 チレン●ベルト止め●4本1組  
 重量/11kg 運/1

ロングパイル人工芝用ラインテープ

**Y-S7510**  
 本体価格(1巻)  
**¥26,400(税込)**  
 素材/合成樹脂・白色  
 寸法/巾80mm長さ20m  
 ●毛足7mm  
 重量/1.7kg  
 運/B  
 ○ライン引きが簡単、人工芝上に  
 置いて押すだけです。  
 ○ライン消しが簡単、剥がして巻  
 き取るだけです。  
 ○何回でも繰り返し使用が可能で  
 す(剥がした跡が残りません)。  
 ※色及び毛足、巾、等別途寸法も  
 製作可能です(曲線も可能)。  
 ※人工芝の種類によっては十分に  
 固定されない場合がありますの  
 でご利用前に、ご相談ください。

ゴール用ウエイト



**Y-S7523**  
 ゴール用ウエイト 20kg用(スチール製)  
 本体価格(1台) **¥28,600(税込)**  
 寸法/75φ×長さ240×巾220×高さ100mm 重量/20kg 運/F  
 ※フットサルゴールで半組当たり4台以上ご利用下さい。



砂は別途ご用意下さい

**Y-S7524**  
 ゴール用ウエイト 20kg用(砂袋式)  
 本体価格(1枚) **¥4,730(税込)**  
 外袋/テロン・取手付 内袋/ポリエチレン●2枚  
 寸法/巾45cm×長さ70cm 重量/350g 運/12-B  
 ※フットサルゴールで半組当たり砂入り(20kg)で4袋以上ご利用下さい。

屋外用ハンドボールゴールポスト



**Y-H8866** ハンドゴールポスト オールアルミ  
 本体価格(1対)  
**¥353,100(税込)**  
 寸法/高さ200×巾300×上奥行94×下奥行108cm  
 仕様/主材 80×80mmアルミ・控40mmφアルミ・杭(8本付)・ネット別  
 重量/68kg(対) 運/E+S ※半組の場合は表示価格の60%となります



**Y-H8865** ハンドゴールポスト  
 本体価格(1対)  
**¥305,800(税込)**  
 寸法/高さ200×巾300×上奥行88×下奥行108cm  
 仕様/固定クイ8本付・正式規格鋼管使用80×80mm・接地区42φパイプ・ネット別  
 重量/165kg(対) 運/F+S  
 ●SG規格 ※半組の場合は表示価格の60%となります



**Y-H8867** ハンドゴールポスト  
 本体価格(1対)  
**¥322,300(税込)**  
 寸法/高さ200×巾300×上奥行88×下奥行108cm  
 仕様/主材80×80mm角・控38mmφスチール・接地区75×45角スチール  
 ・固定杭8本付・ネット別 重量/180kg(対) 運/F+S  
 ※半組の場合は表示価格の60%となります

ハンドボールゴールネット

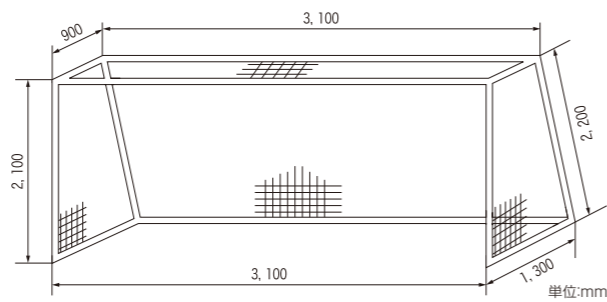

■ハンドボールゴールネット規格

品番	仕様	材質	太さ	目合(mm)	カラー	重量	単位/1組 本体価格
Y-H8360	検定	ポリエチレン	110T/360本	100有結節	ホワイト	3.9kg	<b>¥74,800</b> (税込)
Y-H8190	検定	ポリエステル	20S/90本	100有結節	ホワイト	4kg	<b>¥48,400</b> (税込)
Y-H8720	正式	ポリエチレン	440T/72本	120無結節	ホワイト	2.4kg	<b>¥42,900</b> (税込)
Y-H8450	正式	ポリエチレン	440T/45本	120有結節	ホワイト	2.6kg	<b>¥38,500</b> (税込)

※半組の場合は表示価格の60%となります。 運/C

キャッチネット(衝撃吸収用)



品番	仕様	材質	網目	太さ	カラー	ロープ	重量	単位/1組 本体価格
Y-H8011	補助ネット	ポリエチレン	37.5mm	440T/44本	ホワイト	ポリ5mm	700g	<b>¥18,700</b> (税込)
Y-H8010	補助ネット	ビニロン	110mm	20S/90本	ホワイト	ポリ5mm	900g	<b>¥16,500</b> (税込)

※半組の場合は表示価格の60%となります。 運/B  
 ※寸法/高さ200×巾300cm  
 ●ゴールネットの内側に天井から吊り下げ、衝撃吸収にご使用下さい。

バスケットリング



**Y-B2021**  
 検定 新型  
 本体価格(1対)  
**¥726,000(税込)**  
 仕様/主材 スチール・リング450mmφ  
 ±3mm・ネット別  
 重量/24kg(対)  
 運/L  
 ●ダンクシュート対応型  
 ※半組の場合は表示価格の60%となります



**Y-B2022**  
 検定 新型  
 本体価格(1対)  
**¥115,500(税込)**  
 仕様/主材 スチール・リング450mmφ  
 ±3mm・D19mm・ネット別  
 重量/13kg(対)  
 運/F  
 ※半組の場合は表示価格の60%となります

**Y-B2024**  
 正式 新型  
 本体価格(1対)  
**¥49,500(税込)**  
 仕様/主材 スチール・リング450mmφ  
 ±3mm・D19mm・穴ピッチ9×13cm  
 重量/9kg(対)  
 運/D  
 ※半組の場合は表示価格の60%となります

**Y-B2025**  
 正式 旧型  
 本体価格(1対)  
**¥49,500(税込)**  
 仕様/主材 スチール・リング450mmφ  
 ±3mm・D19mm・穴ピッチ11×11cm  
 重量/9kg(対)  
 運/D  
 ※半組の場合は表示価格の60%となります

バスケットリングネット

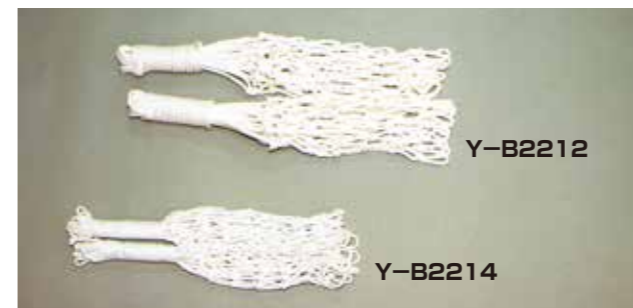

※有結節ネット

品番	仕様	材質	太さ	重量	単位/1組 本体価格
Y-B2212	検定	ビニロン	20S/180本	400g	<b>¥5,720</b> (税込)
Y-B2214	普及品	ビニロン	20S/180本	380g	<b>¥3,630</b> (税込)

※半組の場合は表示価格の60%となります。 運/5-A

バスケットゴール(単柱固定式)

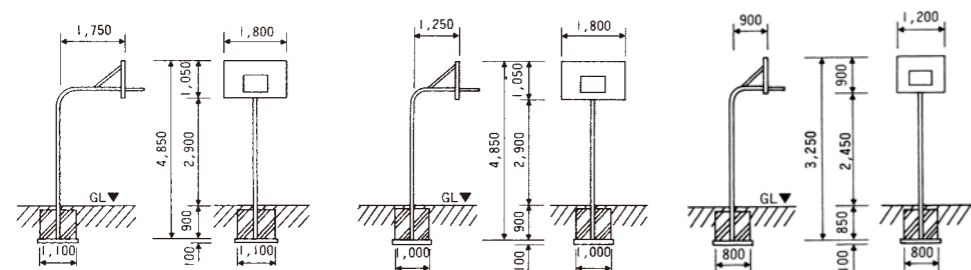

Y-B2301 一般用I型

本体価格(1対)  
**¥971,630(税込)**  
 型式/単柱式 寸法/鋼管 114.3mmφ  
 ・ボード1,050×1,800mm・ボード出し1.75m  
 仕様/リング ネット付・ボードは耐水合板  
 重量/240kg(対) 運/見積  
 ※半組の場合は表示価格の60%となります。

Y-B2302 一般用U型

本体価格(1対)  
**¥955,900(税込)**  
 型式/単柱式 寸法/鋼管 114.3mmφ  
 ・ボード1,050×1,800mm・ボード出し1.25m  
 仕様/リング ネット付・ボードは耐水合板  
 重量/230kg(対) 運/見積  
 ※半組の場合は表示価格の60%となります。

Y-B2303 ミニM型

本体価格(1対)  
**¥653,400(税込)**  
 型式/単柱式 寸法/鋼管 89.1mmφ  
 ・ボード900×1,200mm・ボード出し0.9m  
 仕様/リング ネット付  
 重量/158kg(対) 運/見積  
 ※半組の場合は表示価格の60%となります。

バスケット板

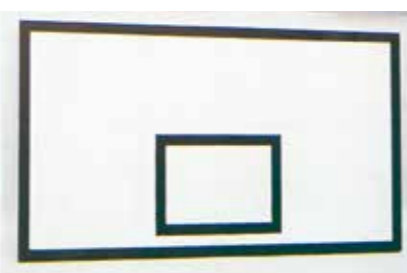

Y-B2027

新型 一般用  
 本体価格(1枚)  
**¥135,300(税込)**  
 寸法/1,050×1,800mm  
 仕様/耐水合板  
 重量/50kg  
 運/L

Y-B2028

新型 ミニ用  
 本体価格(1枚)  
**¥61,250(税込)**  
 寸法/800×1,200mm  
 仕様/耐水合板  
 重量/26kg  
 運/K

※旧型の場合は問い合わせ下さい。

バスケットゴール(移動式)



Y-B2306

一般用S型  
 本体価格(1対)  
**¥1,104,730(税込)**  
 型式/移動式  
 寸法/鋼管 60.5mmφ・ボード1,050×1,800mm・ボード出し1.25m  
 仕様/リング ネット付・杭6本付・ボードは耐水合板  
 重量/180kg(対)  
 ※半組の場合は表示価格の60%となります。  
 運/見積

Y-B2307

ミニ用M型  
 本体価格(1対)  
**¥880,000(税込)**  
 型式/移動式  
 寸法/主材鋼管 60.5mmφ・ボード900×1,200mm・ボード出し0.9m  
 仕様/リング ネット付・杭6本付・ボードは耐水合板  
 重量/150kg(対)  
 ※半組の場合は表示価格の60%となります。  
 運/見積

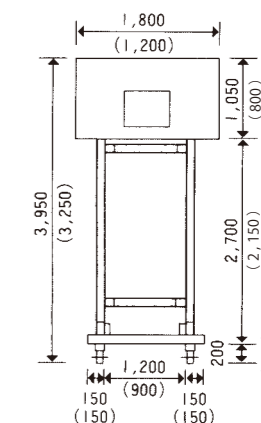

ウエイトは別売です。

※( )内はY-B2307の寸法

バスケットゴールプロテクター



Y-B2501 一般用

本体価格(1枚)  
**¥72,050(税込)**  
 寸法/高さ190×巾150×厚さ4cm  
 重量/5.5kg 運/K

Y-B2503 単柱用

本体価格(1枚)  
**¥39,820(税込)**  
 寸法/高さ180×径11×厚さ3cm  
 重量/4.5kg 運/E

Y-B2504 単柱用(成型品)

本体価格(1本)  
**¥71,500(税込)**  
 寸法/高さ180×径11×厚さ3cm  
 重量/3kg 運/F

Y-B2502 少年用

本体価格(1枚)  
**¥59,400(税込)**  
 寸法/高さ190×巾120×厚さ4cm  
 重量/4.5kg 運/J

6人制バレーボールネット



**ベクトランコードの特長**  
伸縮性が低く耐摩耗性に優れた  
ハイテク繊維ロープです。

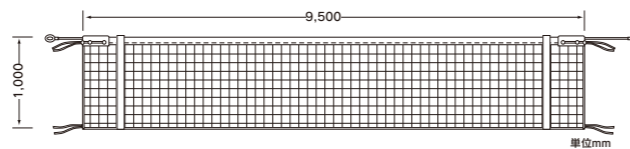

品番	仕様	材質	太さ	テープ	重量	標準小売価格
Y-V3362	検定AA級	ポリエチレンVR	440T/60本	ナイロンターポリン	2.4kg	¥44,000 (税込)
Y-V3360	検定AA級	ポリエチレン	440T/60本	ナイロンターポリン	2.9kg	¥31,900 (税込)

※サイドベルト付、スチールコード、VRは、ベクトランコード。  
※寸法/長さ950×巾100×網目10×コード長さ1,500cm。 運/B

新規格 一般用バレーボールネット(上下白帯付)



**ベクトランコードの特長**  
伸縮性が低く耐摩耗性に優れた  
ハイテク繊維ロープです。

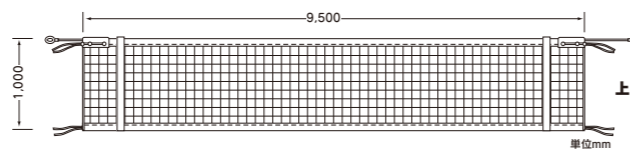

品番	仕様	材質	太さ	テープ	重量	標準小売価格
Y-V3372	検定AA級	ポリエチレンVR	440T/60本	ナイロンターポリン	3.7kg	¥68,200 (税込)
Y-V3370	検定AA級	ポリエチレン	440T/60本	ナイロンターポリン	4.3kg	¥52,800 (税込)

※サイドベルト付、スチールコード、VRは、ベクトランコード。  
※寸法/長さ950×巾100×網目10×コード長さ1,500cm。 運/B

男子9人制バレーボールネット



**ベクトランコードの特長**  
伸縮性が低く耐摩耗性に優れた  
ハイテク繊維ロープです。

品番	仕様	材質	太さ	テープ	重量	標準小売価格
Y-V5562	検定AA級	ポリエチレンVR	440T/60本	ナイロンターポリン	2.7kg	¥48,400 (税込)
Y-V5560	検定AA級	ポリエチレン	440T/60本	ナイロンターポリン	3.3kg	¥37,180 (税込)

※サイドベルト付、スチールコード、VRは、ベクトランコード。  
※寸法/長さ1,150×巾100×網目10×コード長さ1,700cm。 運/B

内蔵ポスト用6人制バレーボールネット(上下白帯付)



コードは両端ロック加工  
コード仕様/4.5mmφスチール

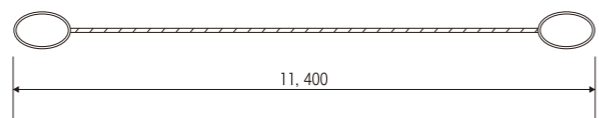

品番	仕様	材質	太さ	テープ	重量	標準小売価格
Y-V3393	検定AA級	ポリエチレン	440T/60本	ナイロンターポリン	2.7kg	¥57,200 (税込)

※サイドベルト付、両ワッカ方式。  
※寸法/長さ950×巾100×網目10×コード長さ1,140cm。 運/B

女子9人制バレーボールネット

**ベクトランコードの特長**  
伸縮性が低く耐摩耗性に優れた  
ハイテク繊維ロープです。

品番	仕様	材質	太さ	テープ	重量	標準小売価格
Y-V3562	検定AA級	ポリエチレンVR	440T/60本	ナイロンターポリン	2.4kg	¥46,200 (税込)
Y-V3560	検定AA級	ポリエチレン	440T/60本	ナイロンターポリン	2.9kg	¥37,400 (税込)

※サイドベルト付、スチールコード、VRは、ベクトランコード。  
※寸法/長さ1,000×巾100×網目10×コード長さ1,500cm。 運/B

※コードは消耗品です。キズ、凹等、異常が発生したら即時交換をお願い致します。

バレーポスト(支柱)

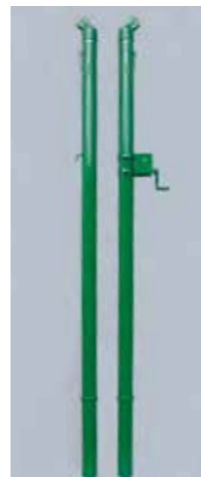

Y-V5810  
ステンレス(76.3φ)

本体価格(1組)  
¥423,500(税込)  
仕様/差込部分 400mm  
ピン式  
重量/69kg 運/Q  
埋筒別途



Y-V5815  
スチール(76.3φ)

本体価格(1組)  
¥133,100(税込)  
仕様/差込部分 400mm  
ピン式  
重量/52kg 運/Q  
埋筒別途

バレー・テニス兼用ポスト(支柱)



Y-V5820  
スチール(76.3φ)

本体価格(1組)  
¥135,850(税込)  
仕様/差込部分 400mm  
ピン式  
重量/54kg 運/Q  
埋筒別途



Y-V5822  
スチール(76.3φ)

本体価格(1組)  
¥143,990(税込)  
仕様/差込部分 850mm  
ピン式 落し込み式  
重量/57kg 運/Q  
埋筒別途

※Y-V5810は主材パイプ以外は鋳物及びスチールになります。

バレーポスト用埋筒



Y-V5805  
埋筒(ステンレス76.3φ用)

本体価格(1組)  
¥71,500(税込)  
仕様/76.3mmφ用  
●分離フタ付  
長さ/500mm  
重量/9.5kg 運/C



Y-V5802  
埋筒(スチール76.3φ用)

本体価格(1組)  
¥36,300(税込)  
仕様/76.3mmφ用  
●分離フタ付  
長さ/500mm  
重量/10.5kg 運/C

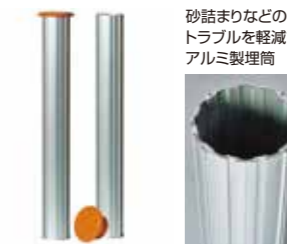

Y-V5806  
埋筒(アルミ76.3φ用)

本体価格(1組)  
¥33,000(税込)  
仕様/76.3mmφ用  
●分離フタ付  
長さ/700mm  
重量/4kg 運/C



砂詰まりなどの  
トラブルを軽減する  
アルミ製埋筒

断面拡大  
内側の凹んだ  
空間に砂や小石が  
逃げて詰まりにく  
くなります。



Y-V5804  
埋筒(スチール76.3φ用)

本体価格(1組)  
¥26,620(税込)  
仕様/Y-V5822専用(76.3mmφ用)  
●分離フタ付  
長さ/900mm  
重量/9.5kg 運/G

※Y-V5804はY-V5822(兼用ポスト)専用です。

※Y-V5805は主材がステンレスになります。

バレーネット付属品



Y-V5702



Y-V5700

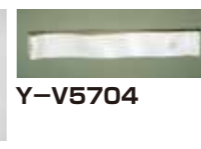

Y-V5704

品番	名称	材質	規格	重量	標準小売価格
Y-V5700	一般用コード	ベクトラン	7mmφ×15m×1本	0.5kg	¥19,800 (税込)
Y-V5702	一般用コード	スチール	4.5mmφ×15m×1本	1kg	¥5,280 (税込)
Y-V5703	男子用コード	スチール	4.5mmφ×17m×1本	1.1kg	¥7,370 (税込)
Y-V5704	サイドベルト	ビニール(ホック式)	5cm巾×2m×2本	0.2kg	¥3,080 (税込)

**ベクトランコードの特長**

伸縮性が極めて低く、ほとんど伸び縮みしません。  
スチールワイヤーの様な単線の切れによるケガの心配が減少します。

※コードは消耗品です  
早目の交換をして下さい。



バドミントンネット



協会検定品							単位/1張
品番	規格	カラー	材質	太さ	重量	本体価格	
Y-B3010	協会認定	パープル	ナイロン	235T/24本	0.6kg	¥18,150 (税込)	
Y-B3012	協会認定	パープル	ナイロン	235T/15本	0.6kg	¥13,750 (税込)	

※寸法/長さ602×巾76×網目1.9×ロープ長さ800cm 運/2-A

バドミントン支柱

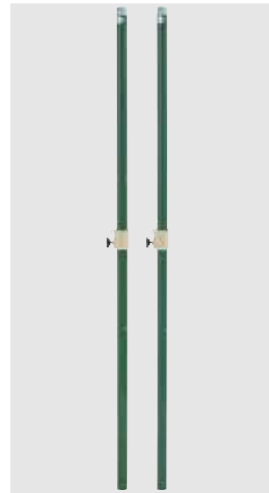

バドミントン支柱 差込式  
Y-B3027(検定品)  
本体価格(1対)  
¥45,100(税込)  
寸法/支柱40mm・肉厚3.5mm  
●床下250mm・床上高さ155cm  
仕様/床金具別  
重量/11kg 運/E



バドミントン支柱B0型  
Y-B3021  
本体価格(1対)  
¥91,300(税込)  
寸法/支柱40mm×高さ155cm・ベースサイズ巾71cm×奥行55cm  
仕様/40mmキャスター付・脚ゴム付・組立式  
※別売補助ウエイト(Y-B3022)使用可能  
重量/41kg 運/M



バドミントン支柱B0型用補助ウエイト  
Y-B3022 (本体は別売です)  
本体価格(1個)  
¥37,400(税込)  
重量/18kg  
運/D



バドミントン支柱BB型  
Y-B3030  
本体価格(1対)¥192,500(税込)  
寸法/支柱40mm×高さ155cm  
●ベースサイズ巾60cm×奥行60cm  
仕様/150mmスチールホイールタイヤ  
●底ゴム付・組立式  
重量/87kg 運/M



多目的支柱(移動式)  
Y-B3031  
本体価格(1対)¥202,400(税込)  
寸法/支柱40mm×高さ155~225cm迄  
(無段階調節)●ベースサイズ巾60cm×奥行60cm  
仕様/150mmスチールホイールタイヤ  
●底ゴム付・組立式  
重量/90kg 運/M

バドミントン・多目的支柱の特徴



多目的支柱メモリ	高さ	多目的支柱競技別高さ表
	155cm	バドミントンセバタクロ(男子)
	180cm	ミニソフトバレー
	185cm	インドアカ(シニア女子)
	200cm	インドアカ(女子) インドアカ(シニア男女混合) ソフトバレー
	215cm	インドアカ(男子) インドアカ(男女混合)
	225cm	インドアカ(国際ルール)

見やすいメモリ付きで、お好みの競技に簡単に高さ調整可能。

野球・テニス用 リサイクル防球ネット

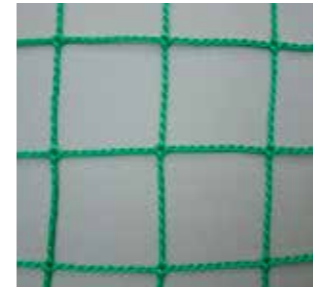

環境対策商品 リサイクルネット

品番	材質	太さ	網目	カラー	総数量	重量	本体価格	単位/1m <sup>2</sup>
Y-N9013	ポリエチレン 無結節	1100T/18本	4.0cm	グリーン	50m <sup>2</sup> 未満	145g	¥1,980 (税込)	
Y-N9014	ポリエチレン 無結節	1100T/18本	4.0cm	グリーン	50m <sup>2</sup> 以上	145g	¥1,650 (税込)	

※巾1m未満の場合は別途見積となります。  
※箱型加工の場合は20%アップとなります。

Y-N9013  
ペットボトル再生糸使用(ポリエステル)

野球・テニス用 防球ネット タフガード

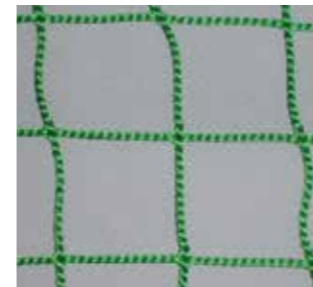

強い引張り(破断)強度としなやかな柔軟性を  
両立したワンランク上の防球ネット

TOUGH Guard  
タフガード

品番	材質	太さ	網目	カラー	総数量	重量	本体価格	単位/1m <sup>2</sup>
Y-N9015	ポリエチレン 無結節	780T/24本	4.0cm	グリーン	50m <sup>2</sup> 未満	125g	¥3,520 (税込)	
Y-N9016	ポリエチレン 無結節	780T/24本	4.0cm	グリーン	50m <sup>2</sup> 以上	125g	¥3,190 (税込)	

※巾1m未満の場合は別途見積となります。  
※箱型加工の場合は20%アップとなります。

野球・テニス用 防球ネット



Y-N9691



Y-N9661



Y-N9643

品番	材質	太さ	網目	カラー	総数量	重量	本体価格	単位/1m <sup>2</sup>
Y-N9691	ポリエチレン 無結節	440T/90本	3.75cm	グリーン	50m <sup>2</sup> 未満	300g	¥1,820 (税込)	
Y-N9692	ポリエチレン 無結節	440T/90本	3.75cm	グリーン	50m <sup>2</sup> 以上	300g	¥1,540 (税込)	
Y-N9661	ポリエチレン 無結節	440T/60本	3.75cm	グリーン	50m <sup>2</sup> 未満	180g	¥1,595 (税込)	
Y-N9662	ポリエチレン 無結節	440T/60本	3.75cm	グリーン	50m <sup>2</sup> 以上	180g	¥1,485 (税込)	
Y-N9641	ポリエチレン 無結節	440T/44本	3.75cm	グリーン	50m <sup>2</sup> 未満	140g	¥1,265 (税込)	
Y-N9642	ポリエチレン 無結節	440T/44本	3.75cm	グリーン	50m <sup>2</sup> 以上	140g	¥990 (税込)	
Y-N9643	ポリエチレン 無結節	440T/44本	3.75cm	ブルー シルーブルー フラウン	50m <sup>2</sup> 未満	140g	¥1,210 (税込)	
Y-N9644	ポリエチレン 無結節	440T/44本	3.75cm	ブルー シルーブルー フラウン	50m <sup>2</sup> 以上	140g	¥990 (税込)	
Y-N9631	ポリエチレン 有結節	440T/36本	3.75cm	グリーン	50m <sup>2</sup> 未満	130g	¥1,210 (税込)	
Y-N9632	ポリエチレン 有結節	440T/36本	3.75cm	グリーン	50m <sup>2</sup> 以上	130g	¥1,155 (税込)	

※巾1m未満の場合は別途見積となります。  
※箱型加工の場合は20%アップとなります。

バレー・バスケット用 防球ネット



Y-N9941

品番	材質	太さ	網目	カラー	総数量	重量	本体価格	単位/1m <sup>2</sup>
Y-N9991	ビニロン 有結節	20S/90本	11cm	ホワイト	50m <sup>2</sup> 未満	65g	¥1,452 (税込)	
Y-N9992	ビニロン 有結節	20S/90本	11cm	ホワイト	50m <sup>2</sup> 以上	65g	¥1,210 (税込)	
Y-N9961	ビニロン 有結節	20S/60本	11cm	ホワイト	50m <sup>2</sup> 未満	68g	¥1,089 (税込)	
Y-N9962	ビニロン 有結節	20S/60本	11cm	ホワイト	50m <sup>2</sup> 以上	68g	¥1,078 (税込)	
Y-N9941	ポリエチレン 有結節	440T/45本	11cm	グリーン	50m <sup>2</sup> 未満	55g	¥968 (税込)	
Y-N9942	ポリエチレン 有結節	440T/45本	11cm	グリーン	50m <sup>2</sup> 以上	55g	¥847 (税込)	
Y-N9931	ポリエチレン 有結節	440T/30本	11cm	グリーン	50m <sup>2</sup> 未満	40g	¥726 (税込)	
Y-N9932	ポリエチレン 有結節	440T/30本	11cm	グリーン	50m <sup>2</sup> 以上	40g	¥682 (税込)	

※巾1m未満の場合は別途見積となります。  
※箱型加工の場合は20%アップとなります。

卓球・バドミントン用 防球ネット

品番	材質	太さ	網目	カラー	総数量	重量	本体価格	単位/1m <sup>2</sup>
Y-N9721	ポリエチレン 有結節	440T/21本	2.5cm	グリーン	50m <sup>2</sup> 未満	120g	¥1,540 (税込)	
Y-N9722	ポリエチレン 有結節	440T/21本	2.5cm	グリーン	50m <sup>2</sup> 以上	120g	¥1,430 (税込)	
Y-N9711	ナイロン 有結節	235T/15本	2.5cm	グリーン	50m <sup>2</sup> 未満	35g	¥1,210 (税込)	
Y-N9712	ナイロン 有結節	235T/15本	2.5cm	グリーン	50m <sup>2</sup> 以上	35g	¥1,100 (税込)	

※巾1m未満の場合は別途見積となります。  
※箱型加工の場合は20%アップとなります。

ゴルフ用防球ネット・各種ロープ・リング

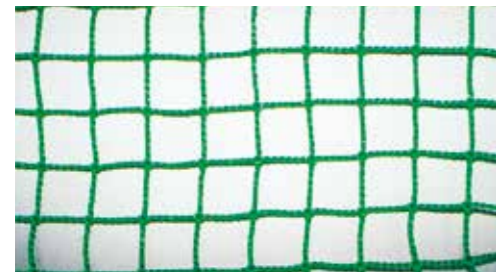

Y-N1542

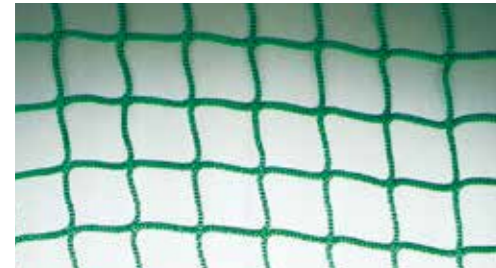

Y-N1548

品番	材質	太さ	網目	カラー	総数量	重量	単位/1㎡	本体価格
Y-N1511	ポリエチレン 無結節	660T/12本	2.5cm	グリーン	50㎡未満	95g		¥1,430 (税込)
Y-N1512	ポリエチレン 無結節	660T/12本	2.5cm	グリーン	50㎡以上	95g		¥1,320 (税込)
Y-N1541	ポリエチレン 無結節	440T/44本	2.5cm	グリーン	50㎡未満	190g		¥1,540 (税込)
Y-N1542	ポリエチレン 無結節	440T/44本	2.5cm	グリーン	50㎡以上	190g		¥1,375 (税込)
Y-N1536	ポリエチレン 無結節	440T/36本	2.5cm	グリーン ブラウン	50㎡未満	155g		¥1,320 (税込)
Y-N1537	ポリエチレン 無結節	440T/36本	2.5cm	グリーン ブラウン	50㎡以上	155g		¥1,210 (税込)
Y-N1531	ポリエチレン 有結節	440T/30本	2.5cm	グリーン	50㎡未満	165g		¥1,595 (税込)
Y-N1532	ポリエチレン 有結節	440T/30本	2.5cm	グリーン	50㎡以上	165g		¥1,430 (税込)

※巾1m未満の場合は別途見積となります。  
 ※箱型加工の場合は20%アップとなります。

各種ロープ

品番	材質	太さ	カラー	巻数	重量	単位	本体価格
Y-N9802	ポリロープ	6mmφ	ホワイト グリーン	200m	3.6kg	1巻	¥10,120 (税込)
Y-N9803	ポリロープ	6mmφ	ホワイト グリーン		18g	1m	¥121 (税込)
Y-N9804	ポリロープ	ブレード4mmφ	グリーン	200m	1.6kg	1巻	¥6,600 (税込)
Y-N9805	ポリロープ	ブレード4mmφ	グリーン		8g	1m	¥66 (税込)

※最低20m以上でご注文をお願いします。

品番	材質	太さ	カラー	巻数	重量	単位	標準小売価格
Y-N9806	ビニロープ	金剛打8mmφ	ホワイト	300m	9kg	1巻	¥61,600 (税込)
Y-N9807	ビニロープ	金剛打8mmφ	ホワイト		30g	1m	¥275 (税込)
Y-N9808	ナイロンロープ	金剛打8mmφ	ホワイト	300m	11.5kg	1巻	¥82,500 (税込)
Y-N9809	ナイロンロープ	金剛打8mmφ	ホワイト		38g	1m	¥385 (税込)

※最低20m以上でご注文をお願いします。

品番	材質	太さ	カラー	単位	本体価格
Y-N9810	ポリエチレンロープ	10mmφ	グリーン・ホワイト ブラウン	1m	¥880 (税込)
Y-N9812	ポリエチレンロープ	8mmφ	グリーン・ホワイト ブラウン	1m	¥550 (税込)
Y-N9813	ポリエチレンロープ	6mmφ	グリーン・ホワイト ブラウン	1m	¥440 (税込)

ワイヤーロープ

品番	材質	太さ	加工	巻数	重量	単位	標準小売価格
Y-N9820	スチールワイヤー	12mmφ	メッキ	200m	90kg	1巻	¥102,300 (税込)
Y-N9821	スチールワイヤー	12mmφ	メッキ		450g	1m	¥605 (税込)
Y-N9822	スチールワイヤー	9mmφ	メッキ	200m	50kg	1巻	¥62,700 (税込)
Y-N9823	スチールワイヤー	9mmφ	メッキ		250g	1m	¥385 (税込)
Y-N9824	スチールワイヤー	6mmφ	メッキ	200m	22kg	1巻	¥40,700 (税込)
Y-N9825	スチールワイヤー	6mmφ	メッキ		110g	1m	¥264 (税込)
Y-N9826	ステンレス	12mmφ		200m	120kg	1巻	¥478,500 (税込)
Y-N9828	ステンレス	9mmφ		200m	67.8kg	1巻	¥286,000 (税込)
Y-N9830	ステンレス	6mmφ		200m	30.4kg	1巻	¥126,500 (税込)
Y-N9831	ステンレス	6mmφ			152g	1m	¥792 (税込)

リング加工

品番	品名	太さ	加工	重量	単位	本体価格
Y-N9841	リング	Y8型SP	取付費共	52g	1ヶ	¥1,100 (税込)
Y-N9842	リング	Y8型	取付費共	40g	1ヶ	¥880 (税込)
Y-N9843	リング	内径50mmφ	取付費共	20g	1ヶ	¥770 (税込)
Y-N9844	リング	内径36mmφ	取付費共	10g	1ヶ	¥550 (税込)
Y-N9845	リング	内径30mmφ	取付費共	7g	1ヶ	¥385 (税込)

※リング取付の場合補強ロープは別途。

アーチェリーネット

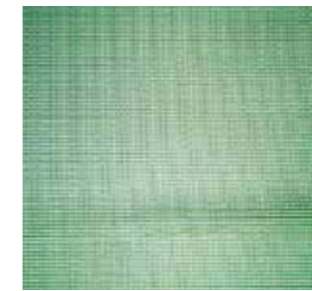

ポリエステル (ラッセル)

品番	材質	加工	量	重量	単位/1㎡	本体価格
Y-N7183	ポリエステル	ラッセル	総数量50㎡未満	610g		¥14,850 (税込)
Y-N7184	ポリエステル	ラッセル	総数量50㎡以上	610g		¥13,750 (税込)

※1辺が2000mm以下の場合は別途お見積となります。

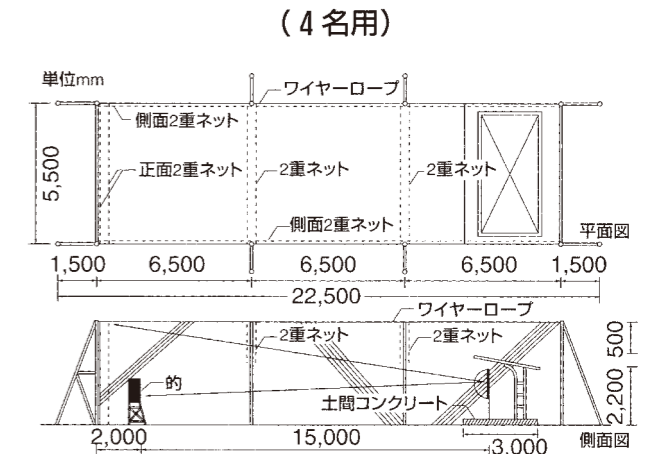

ウインチ (手動式)



品番	材質	直引荷重	単位/1台	本体価格
Y-W0500	スチール	500kg		¥88,000 (税込)
Y-W1000	スチール	1,000kg		¥99,000 (税込)

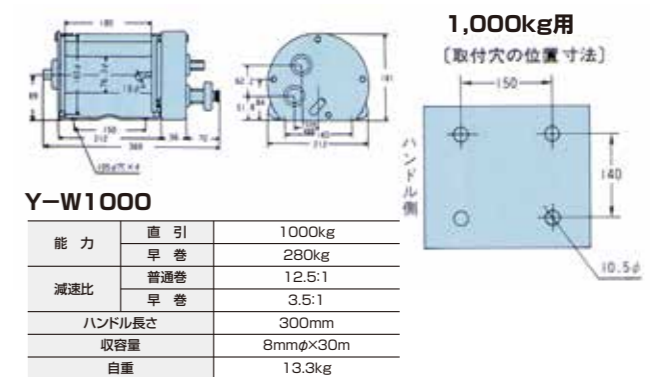
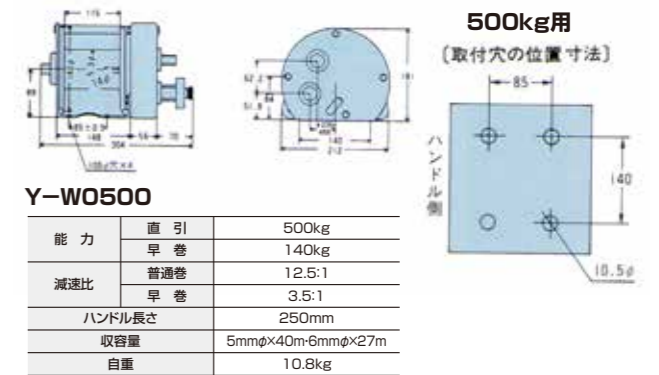

フェンス・ポール用プロテクター



フェンス用プロテクター

品番	外皮	芯材	価格
Y-P1850	ゴム	ポリ発泡体	別途お見積り



ポール用プロテクター  
Y-P1800

本体価格(1枚)  
**¥55,000**(税込)  
 外皮/特殊合成ゴム2mm  
 芯材/ポリエチフォーム30mm  
 サイズ/高さ2000mm・巾1000mm  
 重量/5.5kg  
 運/F

ARCHERY・WINCH・PROTECTOR

アスレチックネット

コンパウンドロープ(ワイヤストランド入り合織被覆ロープ)  
使用のアスレチックネット

ワイヤの強度と繊維ロープの手触りを同時に備えた遊具向けのロープです。刃物等でのいたずらによる切断が防げます。



■コンパウンドロープ

品番	材質	太さ	単位/1㎡	標準小売価格
Y-R1000	コンパウンドロープ	16mmφ		¥設計価格
Y-R1001	コンパウンドロープ	18mmφ		¥設計価格
Y-R1002	コンパウンドロープ	20mmφ		¥設計価格

※色は赤、青、緑、黄、黒 運/見積

■従来品

品番	材質	太さ	網目	重量	単位/1㎡	本体価格
Y-R1011	ポリプロピレン	16mmφ	10cm	3.9kg		¥64,130(税込)
Y-R1012	ポリプロピレン	16mmφ	15cm	2.7kg		¥34,870(税込)
Y-R1013	ポリプロピレン	18mmφ	10cm	4.9kg		¥77,000(税込)
Y-R1014	ポリプロピレン	18mmφ	15cm	3.4kg		¥42,900(税込)
Y-R1015	ビニロン	16mmφ	10cm	4.9kg		¥95,700(税込)
Y-R1016	ビニロン	16mmφ	15cm	3.4kg		¥56,100(税込)
Y-R1018	ビニロン	20mmφ	15cm	6kg		¥89,650(税込)

※加工寸法5×5m未満の場合は別途見積となります。 運/見積  
※特注仕様もご用命下さい。



クライミングロープ



クライミングロープ(ポリプロピレン)



クライミングロープ(麻)

品番	材質	太さ	加工	長さ	重量	単位	本体価格
Y-R1021	ポリプロピレン	30mmφ	上部 丸カン・コース付・下部 サツマ	3m	2.9kg	1本	¥22,000(税込)
Y-R1022	ポリプロピレン	30mmφ	同上1m長くなる毎に		0.45kg	1m	¥2,420(税込)
Y-R1023	ポリプロピレン	36mmφ	上部 丸カン・コース付・下部 サツマ	3m	3.7kg	1本	¥28,600(税込)
Y-R1024	ポリプロピレン	36mmφ	同上1m長くなる毎に		0.65kg	1m	¥2,860(税込)
Y-R1025	麻	30mmφ	上部 丸カン・コース付・下部 サツマ	3m	3.6kg	1本	¥22,000(税込)
Y-R1026	麻	30mmφ	同上1m長くなる毎に		0.65kg	1m	¥2,090(税込)
Y-R1027	麻	36mmφ	上部 丸カン・コース付・下部 サツマ	3m	4.7kg	1本	¥27,500(税込)
Y-R1028	麻	36mmφ	同上1m長くなる毎に		0.9kg	1m	¥3,190(税込)
Y-R1029	麻	38mmφ	上部 丸カン・コース付・下部 サツマ	3m	5kg	1本	¥29,700(税込)
Y-R1030	麻	38mmφ	同上1m長くなる毎に		1kg	1m	¥3,740(税込)

※特注仕様もご用命下さい。 運/見積

クライミングネット

品番	材質	太さ	網目	重量	単位/1㎡	本体価格
Y-R1031	ポリプロピレン	16mmφ	20cm	2kg		¥24,200(税込)
Y-R1032	ポリプロピレン	16mmφ	25cm	1.6kg		¥22,000(税込)
Y-R1033	ポリプロピレン	18mmφ	20cm	2.5kg		¥27,500(税込)
Y-R1034	ポリプロピレン	18mmφ	25cm	2kg		¥19,800(税込)
Y-R1035	ビニロン	16mmφ	20cm	2.5kg		¥36,300(税込)
Y-R1036	ビニロン	16mmφ	25cm	2kg		¥28,600(税込)
Y-R1037	ビニロン	20mmφ	20cm	4.3kg		¥58,300(税込)
Y-R1038	ビニロン	20mmφ	25cm	3.5kg		¥47,300(税込)

※加工寸法5×5m未満の場合は別途見積となります。 運/見積  
※特注仕様もご用命下さい。

打席マット



Y-G1415  
打席マットHC  
本体価格(1対)  
¥125,840(税込)  
寸法/長さ1,700×巾1,000×厚さ18mm  
材質/塩ビ100%  
仕様/グリーンマット付  
重量/37.6kg 運/K



Y-G1418  
打席マットHE  
本体価格(1対)  
¥125,840(税込)  
寸法/長さ1,700×巾1,000×厚さ18mm  
材質/塩ビ100%  
仕様/グリーンマット付  
重量/37.6kg 運/K

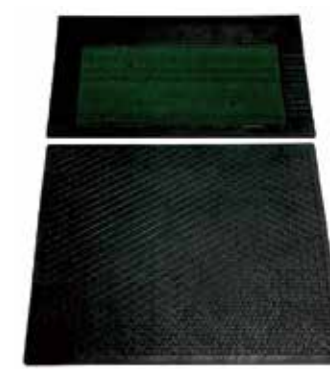

Y-G1421  
打席マットセットVL  
本体価格(1対)  
¥79,310(税込)  
寸法/長さ1,800×巾1,000×厚さ20mm  
材質/ゴム  
仕様/グリーンマット付  
重量/44kg 運/C+J

Y-G1416  
ティーマットHC  
本体価格(1対)  
¥58,080(税込)  
寸法/長さ700×巾1,000×厚さ18mm  
重量/12.6kg 運/C

Y-G1419  
ティーマットHE  
本体価格(1対)  
¥58,080(税込)  
寸法/長さ700×巾1,000×厚さ18mm  
重量/12.6kg 運/C

Y-G1422  
ティーマットVL  
本体価格(1対)  
¥49,610(税込)  
寸法/長さ800×巾1,000×厚さ20mm  
重量/14kg 運/C

Y-G1417  
スタンスマットHC  
本体価格(1枚)  
¥67,760(税込)  
寸法/長さ1,000×巾1,000×厚さ18mm  
重量/25kg 運/F

Y-G1420  
スタンスマットHE  
本体価格(1枚)  
¥67,760(税込)  
寸法/長さ1,000×巾1,000×厚さ18mm  
重量/25kg 運/F

Y-G1423  
スタンスマットVL  
本体価格(1枚)  
¥29,700(税込)  
寸法/長さ1,000×巾1,000×厚さ20mm  
重量/30kg 運/J

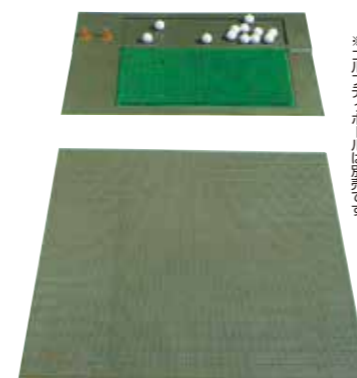

Y-G1570  
打席マットセットST  
本体価格(1対)  
¥76,450(税込)  
寸法/長さ1,700×巾1,000×厚さ18mm  
材質/塩ビ100%  
カラー/モスグリーン  
仕様/グリーンマット付  
重量/30kg 運/K



Y-G1575  
打席マットセットDX  
本体価格(1対)  
¥84,700(税込)  
寸法/長さ1,700×巾1,000×厚さ20mm  
材質/塩ビ100%  
カラー/モスグリーン  
仕様/グリーンマット付  
重量/34kg 運/K

Y-G1571  
ティーマットST  
本体価格(1対)  
¥45,650(税込)  
寸法/長さ700×巾1,000×厚さ18mm  
重量/10kg 運/C

Y-G1576  
ティーマットDX  
本体価格(1対)  
¥48,400(税込)  
寸法/長さ700×巾1,000×厚さ20mm  
重量/12kg 運/C

Y-G1572  
スタンスマットST  
本体価格(1枚)  
¥30,800(税込)  
寸法/長さ1,000×巾1,000×厚さ18mm  
重量/20kg 運/F

Y-G1577  
スタンスマットDX  
本体価格(1枚)  
¥36,300(税込)  
寸法/長さ1,000×巾1,000×厚さ20mm  
重量/22kg 運/F



ST-DX兼用タイプ  
Y-G1573  
ターフマットDE  
本体価格(1枚)  
¥21,780(税込)  
寸法/長さ690×巾370×厚さ15mm  
材質/ポリエチレン  
重量/3kg 運/5-C



VL専用タイプ  
Y-G1424  
ターフマットVL  
本体価格(1枚)  
¥31,350(税込)  
寸法/長さ800×巾600×厚さ19mm  
材質/ナイロン  
重量/4.1kg 運/3-C



HC-HE兼用タイプ  
Y-G1425  
ターフマットH  
本体価格(1枚)  
¥19,800(税込)  
寸法/長さ800×巾400×厚さ19mm  
材質/ナイロン  
重量/2.6kg 運/5-C

ティアアップマシン ※左打席用は別途対応可



**Y-G1591**  
ティアアップマシン(Dタイプ)  
本体価格(1台)  
**¥149,600(税込)**  
寸法/高さ240×長さ1,500mm  
仕様/切替装置付  
重量/15kg  
運/F



**Y-G1592**  
ティアアップマシン(Sタイプ)  
本体価格(1台)  
**¥132,000(税込)**  
寸法/高さ240×長さ1,200mm  
重量/14kg  
運/F

打席間仕切り

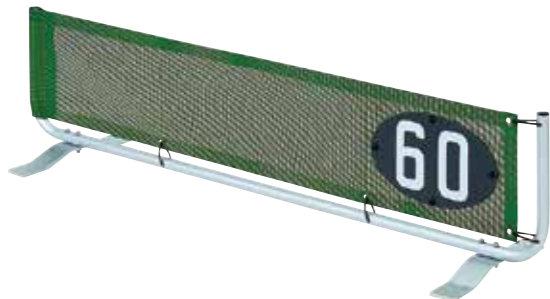

**Y-G1587**  
打席間仕切りAA  
本体価格(1台)**¥22,550(税込)**  
寸法/高さ280×長さ1,200×足巾300mm  
仕様/ステンレス・組立式  
重量/1.8kg  
運/J  
※ナンバーシール貼り付け費別途



**Y-G5188**  
打席間仕切りUD  
本体価格(1台)**¥52,800(税込)**  
寸法/高さ500×長さ1,600×足巾340mm  
仕様/天然木・組立式  
重量/6.0kg  
運/J  
※ナンバーシール貼り付け費別途  
※屋根のない打席での使用はできません

ボールカゴ



**Y-G5164** ボールカゴ小(ブルー)  
**Y-G5165** ボールカゴ小(グリーン)  
本体価格(台)  
**¥4,290(税込)**  
寸法/巾30cm×長さ25cm×高さ20cm(外寸)  
ボール容量/約100個  
重量/720g 運/3-B

**Y-G5166** ボールカゴ大(ブルー)  
**Y-G5167** ボールカゴ大(グリーン)  
本体価格(台)  
**¥5,500(税込)**  
寸法/巾32cm×長さ35cm×高さ20cm(外寸)  
ボール容量/約150個  
重量/920g 運/3-B

ゴルフティー



**Y-G1560**  
S・M・L・LL・LLL  
本体価格(1個)  
**¥308(税込)**  
重量/12~16g  
材質/ゴムt3mm  
運/100-A

ティー高さ				
SS	S	M	L	L1
30	35	40	45	50

Index インデックスの各行は左から品番・掲載頁・名称・運賃ランクの順番で表示しています。

テニス	Y-T1204	6	センター金具	A	Y-T1419	13	ネット止ベルト	20-A	Y-T2241	5	ソフトテニスネット	B
	Y-T1020	6	テニスフェンス	L	Y-T1205	6	センター金具	A	Y-T1421	13	アイビースクリーン	C
	Y-T1021	6	テニスフェンス	L	Y-T1206	6	センター金具	A	Y-T1502	11	テニスボールカート	N
	Y-T1034	6	テニスフェンス	L	Y-T1207	6	センター金具	A	Y-T1504	11	テニスボールカート	N
	Y-T1040	12	コートナンバープレート	5-A	Y-T1241	6	テニスコード	A	Y-T1505	11	ボールバスケット	B
	Y-T1041	12	コートナンバープレート	5-A	Y-T1242	6	テニスコード	A	Y-T1601	11	スタンドベンチ	見積
	Y-T1042	12	コートナンバープレート	5-A	Y-T1243	6	テニスコード	A	Y-T1906	2	テニスポスト	I
	Y-T1043	12	コートナンバープレート	5-A	Y-T1244	6	取替用テープ	A	Y-T1908	1	プロテクター	F
	Y-T1063	8	グラウンドクリーナー	C	Y-T1306	12	審判台	N	Y-T1909	2	テニスポスト	I
	Y-T1064	8	スベアゴム	5-B	Y-T1307	12	審判台	K	Y-T1910	1	埋筒	B
	Y-T1065	8	グラウンドクリーナー	K	Y-T1320	12	審判台	K	Y-T1911	1	埋筒	B
	Y-T1066	8	スベアゴム	5-C	Y-T1321	12	審判台	K	Y-T1912	1	埋筒	B
	Y-T1067	8	吸水ローラー	L	Y-T1322	12	審判台	M	Y-T1913	1	埋筒	B
	Y-T1071	8	コートブラシ	2-L	Y-T1324	12	審判台	N	Y-T1914	1	テニスポスト	I
	Y-T1072	8	コートブラシ	2-L	Y-T1327	12	審判台	K	Y-T1915	1	テニスポスト	I
	Y-T1073	8	コートブラシ	2-N	Y-T1328	12	審判台	M	Y-T1916	1	テニスポスト	I
	Y-T1074	8	コートブラシ	2-L	Y-T1351	9	コートベンチ	見積	Y-T1917	1	テニスポスト	I
	Y-T1075	8	コートブラシ	2-L	Y-T1352	9	コートベンチ	見積	Y-T1918	2	ハンドル	20-A
	Y-T1076	8	コートブラシ	2-N	Y-T1361	10	コートベンチ	見積	Y-T1919	2	ウインチ	A
	Y-T1080	8	コートブラシ	2-L	Y-T1373	9	コートベンチ	見積	Y-T1920	2	ハンドル	20-A
	Y-T1081	8	コートブラシ	2-N	Y-T1376	10	コートベンチ	I	Y-T1921	2	テニスポスト	I
	Y-T1082	8	コートブラシ	2-N	Y-T1378	9	コートベンチ	見積	Y-T1924	3	テニスポスト	見積
	Y-T1086	8	コートブラシ	2-L	Y-T1379	9	コートベンチ	見積	Y-T1925	3	硬式テニスネット	B
	Y-T1087	8	コートブラシ	2-L	Y-T1380	9	コートベンチ	見積	Y-T1926	3	硬式テニスネット	B
	Y-T1088	8	コートブラシ	2-N	Y-T1382	9	コートベンチ	見積	Y-T1927	3	テニスネット	見積
	Y-T1089	8	コートブラシ	2-L	Y-T1383	9	コートベンチ	見積	Y-T1928	3	テニスポスト	見積
	Y-T1090	8	コートブラシ	2-L	Y-T1386	10	コートベンチ	見積	Y-T1929	3	テニスポスト	見積
	Y-T1091	8	コートブラシ	2-N	Y-T1387	10	コートベンチ	見積	Y-T1930	2	ウインチ	A
	Y-T1092	8	コートブラシ	2-L	Y-T1388	10	コートベンチ	J	Y-T1931	2	ハンドル	20-A
	Y-T1093	8	コートブラシ	2-L	Y-T1389	10	コートベンチ	M	Y-T1932	4	テニスポスト	I
	Y-T1120	5	硬式テニスネット	B	Y-T1390	10	コートベンチ	J	Y-T1933	4	テニスポスト	I
	Y-T1121	5	硬式テニスネット	B	Y-T1391	10	コートベンチ	L	Y-T1934	4	テニスポスト	I
	Y-T1128	5	硬式テニスネット	B	Y-T1394	11	ベンチシェルター	見積	Y-T1935	4	センター金具	A
	Y-T1140	4	硬式テニスネット	B	Y-T1395	11	ベンチシェルター	見積	Y-T1936	4	埋筒	B
	Y-T1142	4	硬式テニスネット	B	Y-T1396	11	ミストセット	F	Y-T1937	4	埋筒	C
	Y-T1150	5	硬式テニスネット	B	Y-T1400	13	防風ネット	見積	Y-T1938	4	埋筒	C
	Y-T1151	5	硬式テニスネット	B	Y-T1401	13	防風ネット	見積	Y-T1939	1	埋筒	B
	Y-T1152	5	硬式テニスネット	B	Y-T1404	13	防風ネット	見積	Y-T2003	7	ラインテープ	E
	Y-T1156	5	硬式テニスネット	B	Y-T1405	13	防風ネット	見積	Y-T2004	7	ラインテープ	E
	Y-T1157	5	硬式テニスネット	B	Y-T1406	13	防風ネット	見積	Y-T2005	7	ラインテープ	D
	Y-T1191	5	硬式テニスネット	B	Y-T1407	13	防風ネット	見積	Y-T2010	7	ラインテープ	12-F
	Y-T1192	5	硬式テニスネット	B	Y-T1408	13	防風ネット	見積	Y-T2020	7	ラインテープ	12-F
	Y-T1193	5	硬式テニスネット	B	Y-T1409	13	防風ネット	見積	Y-T2150	7	ラインテープ	12-F
	Y-T1194	5	硬式テニスネット	B	Y-T1410	13	防風ネット	見積	Y-T2151	7	ラインテープ	12-F
	Y-T1195	5	硬式テニスネット	B	Y-T1411	13	防風ネット	見積	Y-T2230	5	ソフトテニスネット	B
	Y-T1201	6	センターストラップ	10-A	Y-T1412	13	防風ネット	見積	Y-T2232	5	ソフトテニスネット	B
	Y-T1203	6	シングルスボール	A	Y-T1413	13	防風ネット	見積	Y-T2240	5	ソフトテニスネット	B
					Y-T1419	13	ネット止ベルト	20-A	Y-T2241	5	ソフトテニスネット	B
					Y-T1421	13	アイビースクリーン	C	Y-T2300	7	ラインテープ	6-C
					Y-T1502	11	テニスボールカート	N	Y-T2310	7	ラインテープ釘	2-F
					Y-T1504	11	テニスボールカート	N	Y-T2320	7	ラインテープ釘	2-F
					Y-T1505	11	ボールバスケット	B	Y-T2500	7	ラインテープ	B
					Y-T1601	11	スタンドベンチ	見積				
					Y-T1906	2	テニスポスト	I	<b>野球</b>			
					Y-T1908	1	プロテクター	F	Y-B6112	14	バッティングケージ	見積
					Y-T1909	2	テニスポスト	I	Y-B6113	14	防護マット	K
					Y-T1910	1	埋筒	B	Y-B6114	14	リバウンド防止マット	L
					Y-T1911	1	埋筒	B	Y-B6116	14	バッティングケージ	見積
					Y-T1912	1	埋筒	B	Y-B6184	16	移動式フェンス	K
					Y-T1913	1	埋筒	B	Y-B6185	16	移動フェンス	K
					Y-T1914	1	テニスポスト	I	Y-B6120	15	バッティングケージ	見積
					Y-T1915	1	テニスポスト	I	Y-B6212	14	バッティングケージ	N
					Y-T1916	1	テニスポスト	I	Y-B6213	14	バッティングケージ	K
					Y-T1917	1	テニスポスト	I	Y-B6214	15	トス型フェンス	L
					Y-T1918	2	ハンドル	20-A	Y-B6215	15	トス型フェンス	L
					Y-T1919	2	ウインチ	A	Y-B6216	15	トスアシストフェンス	K
					Y-T1920	2	ハンドル	20-A	Y-B6217	15	トスアシストフェンス	K
					Y-T1921	2	テニスポスト	I	Y-B6218	15	バッティングケージ	K
					Y-T1924	3	テニスポスト	見積	Y-B6219	15	バッティングケージ	K
					Y-T1925	3	硬式テニスネット	B	Y-B6220	17	アルミフェンス支柱	見積
					Y-T1926	3	硬式テニスネット	B	Y-B6310	19	野球ボールキャリア	L
					Y-T1927	3	テニスネット	見積	Y-B6311	19	バットキャリア	F
					Y-T1928	3	テニスポスト	見積	Y-B6319	16	ファールボール	見積
					Y-T1929	3	テニスポスト	見積	Y-B6320	16	ファールボール	見積
					Y-T1930	2	ウインチ	A	Y-B6321	16	ファールボール	見積
					Y-T1931	2	ハンドル	20-A	Y-B6322	16	ファールボール	見積
					Y-T1932	4	テニスポスト	I	Y-B6325	16	ファールボール	見積
					Y-T1933	4	テニスポスト	I	Y-B6326	16	ファールボール	見積
					Y-T1934	4	テニスポスト	I	Y-B6327	16	ファールボール	見積
					Y-T1935	4	センター金具	A	Y-B6328	16	ファールボール	見積
					Y-T1936	4	埋筒	B	Y-B6333	16	アミ付ファールボール	見積
					Y-T1937	4	埋筒	C	Y-B6334	16	アミ付ファールボール	見積
					Y-T1938	4	埋筒	C	Y-B6335	16	アミ付ファールボール	見積
					Y-T1939	1	埋筒	B	Y-B6385	19	野球スコアボード	見積
					Y-T2003	7	ラインテープ	E	Y-B6386	19	野球スコアボード	Q
					Y-T2004	7	ラインテープ	E	Y-B6390	18	BSOカウントボード	見積
					Y-T2005	7	ラインテープ	D	Y-B6391	18	SBOカウントボード	見積
					Y-T2010	7	ラインテープ	12-F	Y-B6393	19	野球スコアボード	見積
					Y-T2020	7	ラインテープ	12-F	Y-B6394	19	野球スコアボード	見積
					Y-T2150	7	ラインテープ	12-F	Y-B6401	20	塁ベース	B
					Y-T2151	7	ラインテープ	12-F	Y-B6403	20	塁ベース	C
					Y-T2230	5	ソフトテニスネット	B	Y-B6406	20	塁ベース	F
					Y-T2232	5	ソフトテニスネット	B	Y-B6407	21	塁ベース	F
					Y-T2240	5	ソフトテニスネット	B	Y-B6411	21	塁ベース	C
									Y-B6413	20	塁ベース	C

インデックスの各行は左から品番・掲載頁・名称・運賃ランクの順番で表示しています。

Table with 5 columns: Product Name, Item No., Page, Name, Shipping Rank. Includes categories like 野球 (Baseball), ピッチャープレート (Pitcher Plate), ランニングマット (Running Mat), and グラウンド (Ground).

インデックスの各行は左から品番・掲載頁・名称・運賃ランクの順番で表示しています。

Table with 5 columns: Product Name, Item No., Page, Name, Shipping Rank. Includes categories like ネットクリップ (Net Clip), ゴールネット (Goal Net), ハンドボール (Handball), サッカー (Soccer), and バドミントン (Badminton).

フェンス・ボール用プロテクター	Y-G1571	50	ティーマット	C		
Y-P1800 48 ボール用プロテクター	F	Y-G1572	50	スタンスマット	F	
Y-P1850 48 フェンス用プロテクター	見積	Y-G1573	50	ターフマット	5-C	
アスレチックネット		Y-G1575	50	打席マットセット	K	
Y-R1011 49 アスレチックネット	見積	Y-G1576	50	ティーマット	C	
Y-R1012 49 アスレチックネット	見積	Y-G1577	50	スタンスマット	F	
Y-R1013 49 アスレチックネット	見積	ティアップマシン				
Y-R1014 49 アスレチックネット	見積	Y-G1591	51	ティアップマシン	F	
Y-R1015 49 アスレチックネット	見積	Y-G1592	51	ティアップマシン	F	
Y-R1016 49 アスレチックネット	見積	打席間仕切り				
Y-R1018 49 アスレチックネット	見積	Y-G1587	51	打席間仕切り	J	
クライミングロープ		Y-G1588	51	打席間仕切り	J	
Y-R1000 49 コンバウンドロープ	見積	ボールカゴ				
Y-R1001 49 コンバウンドロープ	見積	Y-G5164	51	ボールカゴ	3-B	
Y-R1002 49 コンバウンドロープ	見積	Y-G5165	51	ボールカゴ	3-B	
Y-R1021 49 クライミングロープ	見積	Y-G5166	51	ボールカゴ	3-B	
Y-R1022 49 クライミングロープ	見積	Y-G5167	51	ボールカゴ	3-B	
Y-R1023 49 クライミングロープ	見積	ゴルフティー				
Y-R1024 49 クライミングロープ	見積	Y-G1560	51	ゴルフティー	100-A	
Y-R1025 49 クライミングロープ	見積					
Y-R1026 49 クライミングロープ	見積					
Y-R1027 49 クライミングロープ	見積					
Y-R1028 49 クライミングロープ	見積					
Y-R1029 49 クライミングロープ	見積					
Y-R1030 49 クライミングロープ	見積					
クライミングネット						
Y-R1031 49 クライミングネット	見積					
Y-R1032 49 クライミングネット	見積					
Y-R1033 49 クライミングネット	見積					
Y-R1034 49 クライミングネット	見積					
Y-R1035 49 クライミングネット	見積					
Y-R1036 49 クライミングネット	見積					
Y-R1037 49 クライミングネット	見積					
Y-R1038 49 クライミングネット	見積					
ゴルフ						
Y-G1415 50 打席マットセット	K					
Y-G1416 50 ティーマット	C					
Y-G1417 50 スタンスマット	F					
Y-G1418 50 打席マットセット	K					
Y-G1419 50 ティーマット	C					
Y-G1420 50 スタンスマット	F					
Y-G1421 50 打席マットセット	C+J					
Y-G1422 50 ティーマット	C					
Y-G1423 50 スタンスマット	J					
Y-G1424 50 ターフマット	3-C					
Y-G1425 50 ターフマット	5-C					
Y-G1570 50 打席マットセット	K					

# 運賃一覧表

## ご注意

- 運送費は全て東京本社よりのトラック便による税込の標準運送費です。
- 下記表中の運送費は各都道府県の市内運送費とし、郡部等につきましては30%増しとさせていただきます。
- 運送便指定となる場合は20%増しとさせていただきます。
- 沖縄、離島につきましては別途見積りとなります。
- 商品ランク記号(A~S)の無い商品は別途見積りとなります。
- 万一運賃変更のあった場合には改正させていただきます。
- カタログの運/A~Sマーク商品は、下記運送費一覧表対象商品となります。
- 商品各個別運賃ランクで20-Aとは、例えばその商品20ヶまではAランクの意味です。

※個人宅への配送は別途料金になる可能性がありますので、出来るだけ法人名を記載ください。

発送区分	南九州	北九州	中国	四国	関西	中部	北陸	甲信越	南関東	北関東	南東北	北東北	北海道
	熊本	福岡	鳥取	香川	滋賀	静岡	富山	山梨	東京	茨木	宮城	青森	北海道
宮崎	佐賀	島根	徳島	京都	愛知	石川	長野	千葉	栃木	福島	岩手		
鹿児島	長崎	岡山	愛媛	大阪	岐阜	福井	新潟	埼玉	群馬	山形	秋田		
	大分	広島	高知	兵庫	三重			神奈川					
		山口		和歌山									
				奈良									
<b>A</b>	<b>1,430</b>	<b>1,320</b>	<b>1,210</b>	<b>1,210</b>	<b>1,100</b>	<b>990</b>	<b>1,045</b>	<b>880</b>	<b>770</b>	<b>880</b>	<b>990</b>	<b>1,100</b>	<b>1,430</b>
<b>B</b>	<b>1,650</b>	<b>1,540</b>	<b>1,320</b>	<b>1,320</b>	<b>1,320</b>	<b>1,045</b>	<b>1,210</b>	<b>1,045</b>	<b>935</b>	<b>1,045</b>	<b>1,100</b>	<b>1,320</b>	<b>1,760</b>
<b>C</b>	<b>2,530</b>	<b>2,420</b>	<b>2,200</b>	<b>2,200</b>	<b>2,090</b>	<b>1,870</b>	<b>2,090</b>	<b>1,870</b>	<b>1,650</b>	<b>1,870</b>	<b>1,980</b>	<b>2,200</b>	<b>2,860</b>
<b>D</b>	<b>3,080</b>	<b>2,860</b>	<b>2,530</b>	<b>2,530</b>	<b>2,420</b>	<b>2,035</b>	<b>2,255</b>	<b>1,925</b>	<b>1,705</b>	<b>1,925</b>	<b>2,090</b>	<b>2,420</b>	<b>3,190</b>
<b>E</b>	<b>3,300</b>	<b>3,080</b>	<b>2,640</b>	<b>2,640</b>	<b>2,640</b>	<b>2,090</b>	<b>2,420</b>	<b>2,090</b>	<b>1,870</b>	<b>2,090</b>	<b>2,200</b>	<b>2,640</b>	<b>3,520</b>
<b>F</b>	<b>4,180</b>	<b>3,850</b>	<b>3,410</b>	<b>3,300</b>	<b>2,860</b>	<b>2,750</b>	<b>2,860</b>	<b>2,750</b>	<b>2,420</b>	<b>2,530</b>	<b>2,640</b>	<b>3,080</b>	<b>4,400</b>
<b>G</b>	<b>4,180</b>	<b>3,960</b>	<b>3,520</b>	<b>3,520</b>	<b>3,410</b>	<b>2,915</b>	<b>3,300</b>	<b>2,915</b>	<b>2,585</b>	<b>2,915</b>	<b>3,080</b>	<b>3,520</b>	<b>4,620</b>
<b>H</b>	<b>4,950</b>	<b>4,620</b>	<b>3,960</b>	<b>3,960</b>	<b>3,960</b>	<b>3,135</b>	<b>3,630</b>	<b>3,135</b>	<b>2,805</b>	<b>3,135</b>	<b>3,300</b>	<b>3,960</b>	<b>5,280</b>
<b>I</b>	<b>5,060</b>	<b>4,840</b>	<b>4,400</b>	<b>4,400</b>	<b>4,180</b>	<b>3,740</b>	<b>4,180</b>	<b>3,740</b>	<b>3,300</b>	<b>3,740</b>	<b>3,960</b>	<b>4,400</b>	<b>5,720</b>
<b>J</b>	<b>6,710</b>	<b>6,600</b>	<b>5,610</b>	<b>5,500</b>	<b>4,950</b>	<b>4,620</b>	<b>4,950</b>	<b>4,620</b>	<b>4,070</b>	<b>4,400</b>	<b>4,620</b>	<b>5,280</b>	<b>7,260</b>
<b>K</b>	<b>8,360</b>	<b>7,700</b>	<b>6,820</b>	<b>6,600</b>	<b>5,720</b>	<b>5,500</b>	<b>5,720</b>	<b>5,500</b>	<b>4,840</b>	<b>5,060</b>	<b>5,280</b>	<b>6,160</b>	<b>8,800</b>
<b>L</b>	<b>9,790</b>	<b>8,800</b>	<b>7,920</b>	<b>7,700</b>	<b>6,600</b>	<b>5,610</b>	<b>5,830</b>	<b>5,610</b>	<b>5,170</b>	<b>5,500</b>	<b>5,500</b>	<b>6,710</b>	<b>12,100</b>
<b>M</b>	<b>13,970</b>	<b>12,650</b>	<b>11,330</b>	<b>11,000</b>	<b>9,460</b>	<b>8,360</b>	<b>8,690</b>	<b>8,360</b>	<b>7,590</b>	<b>8,030</b>	<b>8,140</b>	<b>9,790</b>	<b>16,500</b>
<b>N</b>	<b>15,070</b>	<b>13,970</b>	<b>12,430</b>	<b>12,100</b>	<b>10,670</b>	<b>10,120</b>	<b>10,670</b>	<b>10,120</b>	<b>8,910</b>	<b>9,460</b>	<b>9,900</b>	<b>11,440</b>	<b>16,060</b>
<b>O</b>	<b>16,720</b>	<b>15,400</b>	<b>13,640</b>	<b>13,200</b>	<b>11,440</b>	<b>11,000</b>	<b>11,440</b>	<b>11,000</b>	<b>9,680</b>	<b>10,120</b>	<b>10,560</b>	<b>12,320</b>	<b>17,600</b>
<b>P</b>	<b>19,580</b>	<b>17,600</b>	<b>15,840</b>	<b>15,400</b>	<b>12,100</b>	<b>11,550</b>	<b>12,100</b>	<b>11,220</b>	<b>10,340</b>	<b>10,450</b>	<b>10,560</b>	<b>12,760</b>	<b>24,200</b>
<b>Q</b>	<b>29,370</b>	<b>26,400</b>	<b>23,760</b>	<b>23,100</b>	<b>19,800</b>	<b>16,830</b>	<b>17,490</b>	<b>16,830</b>	<b>15,510</b>	<b>16,500</b>	<b>12,650</b>	<b>20,130</b>	<b>36,300</b>
<b>R</b>	<b>20,900</b>	<b>19,250</b>	<b>17,050</b>	<b>16,500</b>	<b>14,300</b>	<b>13,750</b>	<b>14,300</b>	<b>13,750</b>	<b>12,100</b>	<b>12,650</b>	<b>13,200</b>	<b>15,400</b>	<b>22,000</b>
<b>S</b>	<b>39,160</b>	<b>35,200</b>	<b>31,680</b>	<b>30,800</b>	<b>26,400</b>	<b>22,440</b>	<b>23,320</b>	<b>22,440</b>	<b>20,680</b>	<b>22,000</b>	<b>22,000</b>	<b>26,840</b>	<b>48,400</b>

お願い ※商品到着次第、速やかに検品し、破損が認められた時には、その日のうちに運送業者に連絡し、事故証明書をとり、(有) エールまでご連絡下さい。事故証明書の無い場合は責任を負いかねる事もあります。

### 工事・メンテナンス対応

- 防球ネット工事、設計、施工
- 体育館運動器具メンテナンス
- 体育館緞帳施工及び、メンテナンス
- 人工芝、パターコース設計施工
- 屋外運動器具のメンテナンス

### 生産物賠償責任保険付

- 万一、当社の製品が欠陥によって
- 1.他人を死傷させた場合 (対人賠償事故)
  - 2.他人の財物に損害を与えた場合 (対物賠償事故)
- に備えて生産物賠償責任保険に加入しております。

■価格表示について

消費税込みの総額表示の価格です。

■その他掲載内容について

- ★価格には運送費、搬入組み立て費を含んでおりません。
- ★やむをえない事情により、価格の変更、生産完了になる場合があります。
- ★印刷工程上の関係で、実際の商品の色と異なる場合があります。
- ★規格及び仕様等を改良のため予告なく変更することがあります。

有限会社 **エール** [URL http://www.yell-tokyo.jp](http://www.yell-tokyo.jp) [Mail info@yell-tokyo.jp](mailto:info@yell-tokyo.jp)

〒135-0004 東京都江東区森下3-8-7 TEL.03-5625-9020 FAX.03-3635-9021



環境保護のために、  
植物油インキを使用しています。

